

# la Sommelière

## NOTICE D'UTILISATION

**Modèle :LS16**

**LS28**

Cave de service

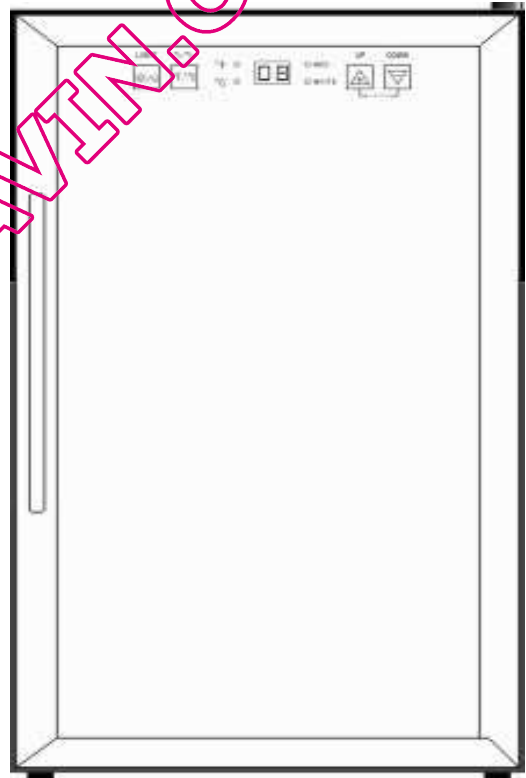
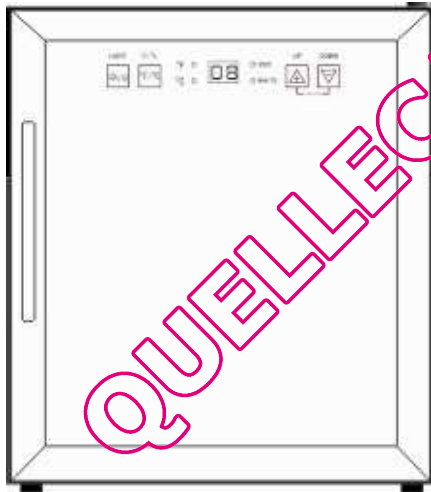

**AVANT TOUTE UTILISATION, VEUILLEZ LIRE ATTENTIVEMENT LA NOTICE**

## COMPOSITION DE VOTRE CAVE

LS 16

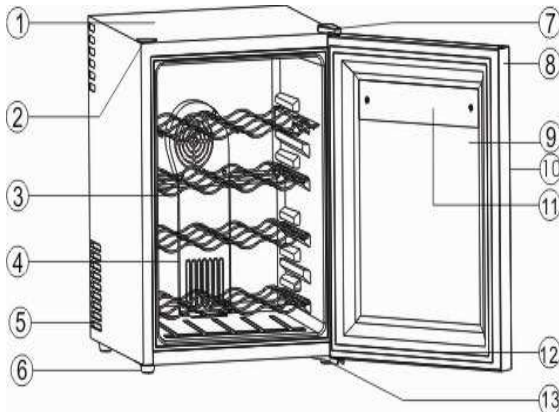

LS 28

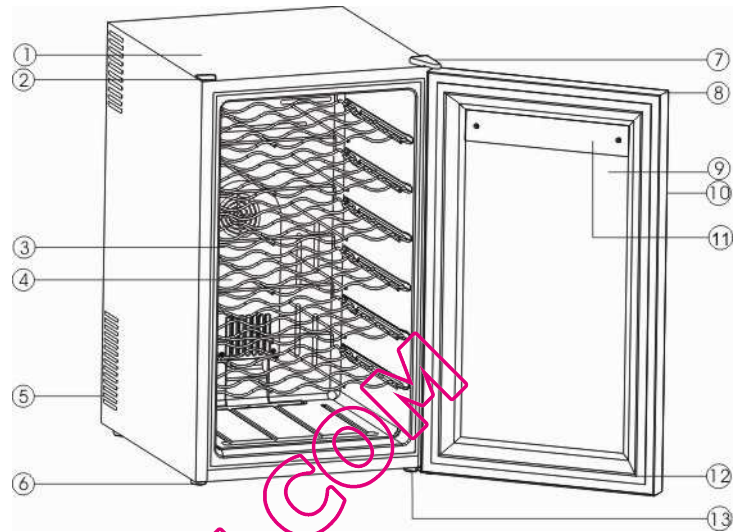

1	Carrosserie	7	Charnière supérieure
2	Cache en plastique	8	Panneau d'affichage
3	Clayette	9	Porte vitrée
4	Protection du ventilateur	10	Poignée
5	Aération	11	Protection arrière de l'affichage
6	Pieds ajustables	12	Joint de la porte
		13	Charnière inférieure

## DIAGRAMME ÉLECTRIQUE

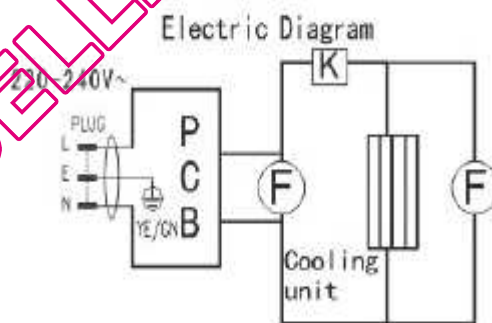

## INFORMATIONS TECHNIQUES

Voltage	220V
Frequency	50Hz
Puissance	83W

## IMPORTANT: INSTRUCTIONS DE SÉCURITÉ

<b>⚡ ATTENTION ⚡</b>	Afin de réduire le risque d'incendie, de choc électrique ou de blessure en utilisant votre appareil, des règles élémentaires sont à suivre :
<ul style="list-style-type: none"><li>• Lisez toutes les instructions avant d'utiliser la cave.</li><li>• <b>DANGER / AVERTISSEMENT</b> : Risques liés aux enfants. Les accidents domestiques avec les enfants peuvent survenir même si l'appareil n'est plus utilisé. Les appareils abandonnés restent dangereux même lorsqu'ils doivent " rester dans le garage pour quelques jours seulement ".</li><li>• <b>Avant de jeter votre ancienne cave:</b> Démontez la porte. Laissez les clayettes en place de façon à ce que les enfants ne puissent pas entrer facilement à l'intérieur de l'appareil.</li><li>• N'autorisez jamais vos enfants à toucher l'appareil, jouer avec ou se glisser à l'intérieur.</li><li>• Ne lavez jamais votre cave avec des produits inflammables. Des fumées peuvent entraîner un risque d'incendie ou d'explosion.</li><li>• Evitez de stocker ou de manipuler de l'essence ou tout autre vapeur ou liquide inflammable à proximité de cet appareil ou de tout autre appareil. Les fumées peuvent entraîner un risque d'incendie ou d'explosion.</li></ul> <p style="text-align: center;">- Veuillez conserver ces instructions -</p>	

## INSTRUCTIONS D'INSTALLATION

- **Avant d'utiliser votre cave**
- Otez l'emballage intérieur et extérieur
- Vérifiez que vous avez bien 6 clayettes pour la LS28 ou 4 clayettes pour la LS16
- Nettoyez l'intérieur de l'appareil avec de l'eau tiède en utilisant un tissu doux.
- **Installation de votre cave**
- Cette cave n'est pas conçue pour être encastrée
- Placez votre cave sur un sol assez solide pour supporter l'appareil lorsqu'il est complètement chargé
- Laissez un espace d'environ 20 cm sur le côté et l'arrière de votre cave afin de garantir une bonne évacuation de la chaleur
- Placez votre cave à l'écart de la lumière directe du soleil et de sources de chaleur (cuisinière, réchaud, radiateur, etc.). La lumière solaire pourrait affecter le revêtement acrylique et une source de chaleur pourrait augmenter la consommation électrique. Une température ambiante extrêmement froide pourrait également empêcher l'appareil de fonctionner correctement.
- Cette cave utilise une technologie sans compresseur et n'est pas conçue pour être installée dans un endroit soumis à de grandes variations de température comme un garage ou une cave, elle ne pourra fonctionner correctement que si la température extérieure ne dépasse pas les 30°.
- Branchez la cave à une prise de courant murale correctement installée. Ne coupez ou ne retirez sous aucune circonstance la terre du cordon d'alimentation. Pour toute question concernant la puissance et/ou la mise à la terre, adressez-vous à un électricien certifié ou un Service Après Vente autorisé.
- Après avoir branché votre cave, attendez 2-3 heures avant de la remplir afin qu'elle se mette à température.

➤ **Branchement électrique**

**⚡ Attention ⚡**

Une mauvaise utilisation et manipulation du cordon électrique augmente le risque de chocs électriques. Si votre cordon d'alimentation est endommagé, veuillez contacter un technicien ou le service après-vente.

Pour votre sécurité, vérifiez que cet appareil est correctement branché et que la prise est reliée à la terre. Dans le doute sur votre installation électrique, contactez un professionnel.

Cet appareil se branche sur une tension de 220-240V~ et une fréquence de 50Hz.

Le cordon d'alimentation ne doit pas rester apparent afin d'éviter les accidents domestiques. Ne tirez jamais sur le cordon d'alimentation pour le débrancher. En cas de dommages sur votre cordon d'alimentation vous devez immédiatement le remplacer.

QUELLECAVEAVIN.COM

## UTILISATION DE VOTRE CAVE

Il vous est recommandé d'installer votre cave dans un endroit où la température ambiante se situe entre 23°-26°C. Si la température ambiante dépasse les 30°C le bon fonctionnement de la cave peut être affecté.

Plage de température de votre cave

Plage de température	8 - 18° C	46 – 64° F
----------------------	-----------	------------

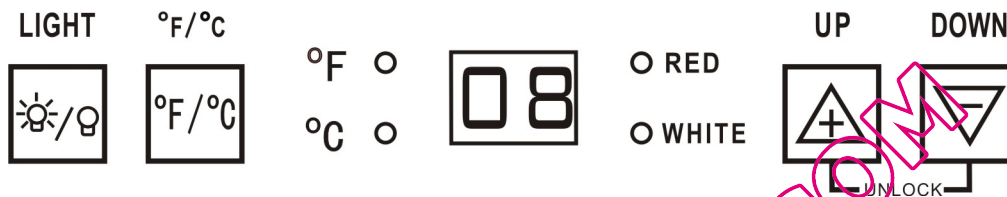

### PANNEAU DE COMMANDE



 Vous pouvez choisir d'afficher la température en degré Celsius ou Fahrenheit grâce à ce bouton. En le touchant vous verrez le changement d'indication

### REGLAGE DE LA TEMPERATURE

➤ Votre cave équipée d'un système de sécurité qui verrouille le tableau de commande après 12 secondes d'inutilisation..

Pressez  et  simultanément pendant 3 secondes pour déverrouiller les boutons de commande. Vous entendrez un « BIP » qui vous avertit que les commandes sont bien déverrouillées.

Vous pouvez choisir la température en appuyant sur  ou 

#### ➤ **NOTE:**

- Lorsque vous avez choisi une température, lors de la mise en service par exemple, il vous faudra attendre quelques temps pour que la température intérieure de la cave atteigne la température choisie. Ensuite la température se stabilisera.
- Alarme de température : L'écran affichera "LL" si la température est inférieure à 0°C et "HH" s'affichera si la température est supérieure à 37°C

## **ECLAIRAGE INTERIEUR**

Vous pouvez allumer ou éteindre l'éclairage intérieur grâce au panneau de commande sensitif.

Débloquez le panneau ( en appuyant 3 secondes simultanément sur les deux flèches de contrôle de

la température), puis appuyez sur  pour allumer/ éteindre l'éclairage.

## **ENTRETIEN ET PRECAUTIONS**

### **NETTOYER VOTRE CAVE**

- Débranchez votre cave et videz-la entièrement.
- Nettoyer la surface intérieure avec de l'eau tiède et du bicarbonate de soude (environ deux cuillères à soupe de solution pour ¼ L d'eau).
- Nettoyez les clayettes avec un détergent doux.
- Essorer l'excès d'eau de l'éponge ou du tissu avant de nettoyer la zone de commande ou toute pièce électrique.
- Vous pouvez nettoyer l'extérieur de la cave avec de l'eau chaude et du détergent doux, puis essuyer avec un tissu sec.

### **EN CAS DE COUPURE DE COURANT**

- La plupart des coupures de courant ne dure pas plus que quelques heures. Dans ce cas laissez la porte de votre cave fermée jusqu'au rétablissement de l'électricité, cela aidera au maintien de la température.

### **DEPLACER VOTRE CAVE**

- Videz votre cave, puis enlevez les clayettes pour ne pas qu'elles bougent pendant le transport.
- Fixez la porte afin qu'elle ne s'ouvre pas pendant le transport.
- Potégez votre cave avec un drap ou autre pendant le transport pour ne pas abîmer la carrosserie.



### **ECONOMIE D'ENERGIE**

- Votre cave doit se situer loin de toute source de chaleur (four, rayons du soleil...) pour qu'elle utilise le moins d'énergie possible pour maintenir la température.
- Ne laissez pas la porte trop longtemps ouverte, choisissez avant d'ouvrir la porte à l'aide de l'éclairage intérieur.

## DES PROBLEMES AVEC VOTRE CAVE DE SERVICE?

Beaucoup de problèmes peuvent être résolus facilement, vous permettant d'économiser le coût d'un appel téléphonique au SAV. Essayez de résoudre votre problème en suivant les suggestions ci-dessous avant d'appeler le SAV.

### GUIDE DE RESOLUTION DES PROBLEMES

PROBLEME	CAUSE POSSIBLE
La cave ne fonctionne pas	L'appareil n'est pas branché. Le disjoncteur s'est déclenché ou un fusible a sauté.
Le tableau de commande est verrouillé	Pressez  et  simultanément pendant 3 secondes et attendez le BIP de déblocage
La cave ne fait pas assez de froid.	Vérifiez la température de réglage. L'environnement extérieur peut nécessiter un réglage plus élevé. La porte est ouverte trop fréquemment. La porte est mal fermée. Le joint de porte n'adhère pas complètement. Tension électrique anormale.
L'éclairage intérieur ne fonctionne pas.	L'appareil n'est pas branché. Le disjoncteur s'est déclenché ou un fusible a sauté. La touche d'activation de l'éclairage est sur OFF.
La cave vibre	Vérifiez que la cave soit à niveau
La porte ne ferme pas correctement.	La cave n'est pas à niveau. La porte n'a pas été correctement installée. Le joint est sal. Les clayettes ne sont pas à leur emplacement.

QUELLECAVEELECTRON.COM



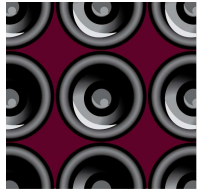

# la Sommelière

## INSTRUCTION MANUAL

Model Numbers : **LS16**

**LS28**

Cellar

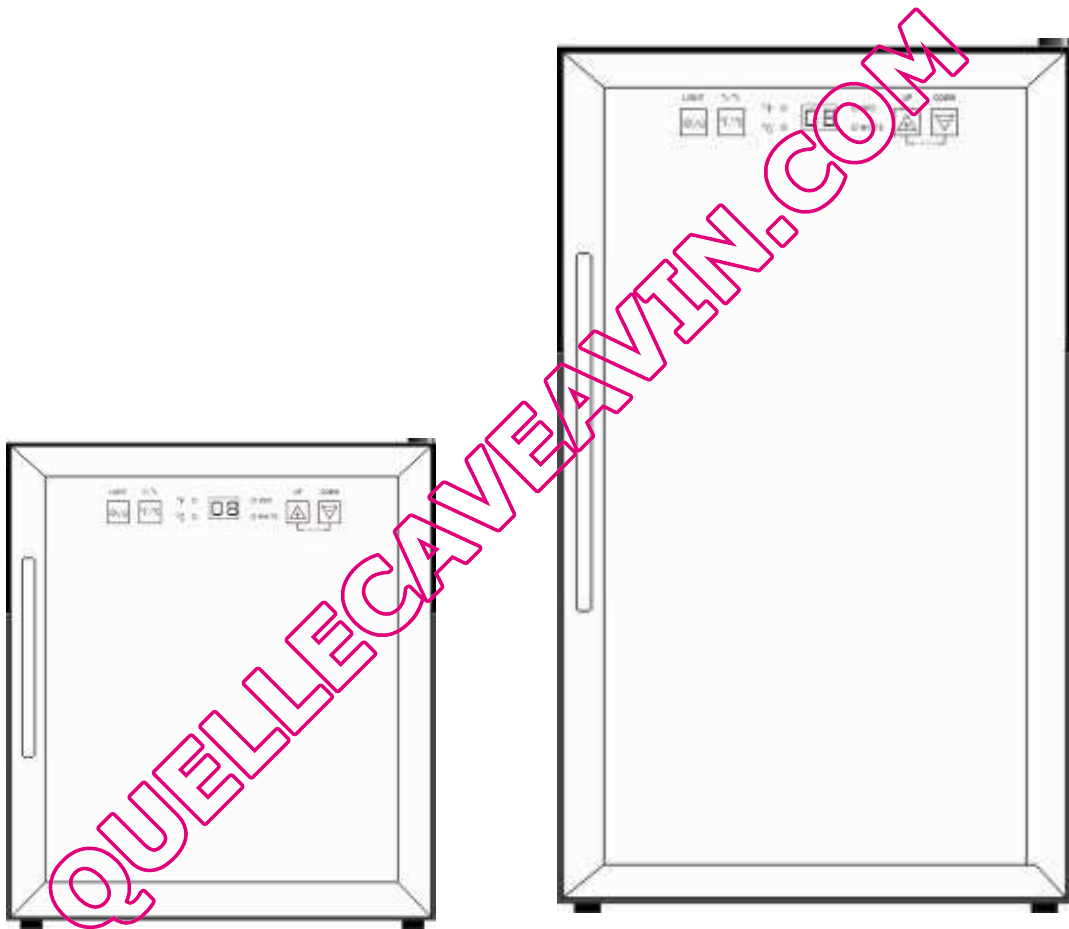

**BEFORE USE, PLEASE READ AND FOLLOW ALL SAFETY RULES AND OPERATING INSTRUCTIONS.**



## PARTS & FEATURES

**LS16**

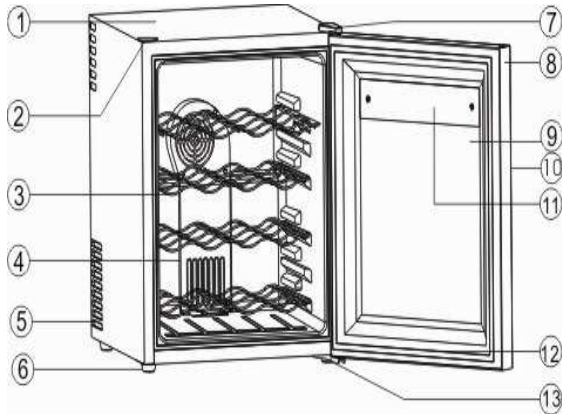

**LS 28**

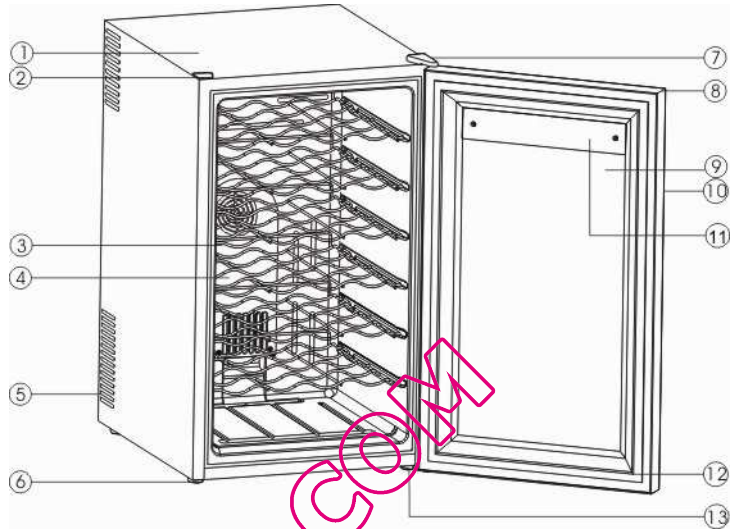

1	<b>Cabinet</b>	7	<b>Upper Door Hinge with Cover</b>
2	<b>Plastic Cover</b>	8	<b>Door Panel</b>
3	<b>Shelf</b>	9	<b>Glass Door</b>
4	<b>Fan Cover</b>	10	<b>Door Handle</b>
5	<b>Ventilation Holes</b>	11	<b>Large Bottle Rack</b>
6	<b>Leveling Legs</b>	12	<b>Door Gasket</b>
		13	<b>Lower Door Hinge</b>

## WIRING DIAGRAM

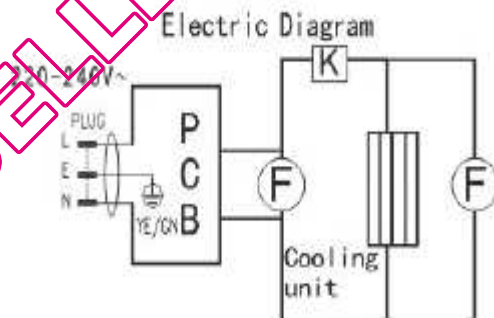

## TECHNICAL / ELECTRICAL SPECIFICATIONS

Rated Voltage	220V
Rated Frequency	50Hz
Rated Input Power	83W

## IMPORTANT SAFETY INSTRUCTIONS

<b>⚡ WARNING ⚡</b>	To reduce the risk of fire, electrical shock, or injury when using your appliance, follow these basic precautions:
<ul style="list-style-type: none"><li>• Read all instructions before using the cellar.</li><li>• <b>DANGER or WARNING:</b> Risk of child entrapment. Child entrapment and suffocation are not problems of the past. Junked or abandoned appliances are still dangerous . . . even if they will “just sit in the garage a few days”.</li><li>• <b>Before you throw away your old cellar:</b> Take off the door. Leave the shelves in place so that children may not easily climb inside.</li><li>• Never allow children to operate, play with, or crawl inside the appliance.</li><li>• Never clean appliance parts with flammable fluids. The fumes can create a fire hazard or explosion.</li><li>• Do not store or use gasoline or any other flammable vapors and liquids in the vicinity of this or any other appliance. The fumes can create a fire hazard or explosion.</li><li>• Do not repair or replace any part of the cellar or attempt any servicing unless specifically recommended in the user-maintenance instructions or in published user-repair instructions. Replace the fuse with the same type. -Save these instructions-</li></ul>	

## INSTALLATION INSTRUCTIONS

### ➤ **Before Using Your cellar**

- Remove the exterior and interior packing.
- Check to be sure you have all of the following parts: 6 shelves and 1 instruction manual in LS28 and 4 shelves in the LS16
- Clean the interior surface with lukewarm water using a soft cloth.

### ➤ **Installation of Your cellar**

- This cellar is designed to be free standing installation only, it's better not built in.
- Place your cellar on a surface that is strong enough to support it when it is fully loaded.
- Allow 5 inches of space between the back and sides of the cellar, which allows the proper air circulation to cool the heat sink.
- Locate the cellar away from direct sunlight and sources of heat (stove, heater, radiator, etc.). Direct sunlight may affect the acrylic coating and heat sources may increase electrical consumption. Extreme cold ambient temperatures may also cause the unit not to perform properly.
- This cellar uses superconductor refrigeration technology (no compressor) and is not designed for storage in hot areas like garages, warehouses or outdoors since it is designed to operate at a maximum of 30 degrees below the ambient temperature.
- Avoid locating the unit in moist areas.
- Plug the cellar into an exclusive, properly installed-grounded wall outlet. Do not under any circumstances cut or remove the third (ground) prong from the power cord. Any questions concerning power and/or grounding should be directed toward a certified electrician or an authorized service center.
- After plugging the cellar into a wall outlet, allow the unit to cool down for 2-3 hours before placing any items in the compartment.

➤ **Electrical Connection**

**⚡ Warning ⚡**

Improper use of the grounded plug can result in the risk of electrical shock. If the power cord is damaged, have it replaced by an authorized service center.

This appliance should be properly grounded for your safety.

This appliance requires a standard 220 Volt AC / 50Hz electrical ground outlet. Have the wall outlet and circuit checked by a qualified electrician to make sure the outlet is properly grounded.

The cord should be secured behind the appliance and not left exposed or dangling to prevent accidental injury.

The appliance should always be plugged into its own individual electrical outlet which has a voltage rating that matches the rating label on the appliance. This provides the best performance and also prevent overloading house wiring circuits that could cause a fire hazard from overheated. Never unplug the appliance by pulling the power cord. Always grip the plug firmly and pull straight out from the receptacle. Repair or replace immediately all power cords that have become frayed or otherwise damaged. Do not use a cord that shows cracks or abrasion damage along its length or at either end. When moving the appliance, be careful not to damage the power cord.

QUELLECAVEAVI.COM

## OPERATING YOUR CELLAR

It is recommended you install the cellar in a place where the ambient temperature is between 23°-26°C/ 72°-78°F. If the ambient temperature is above or below recommended temperatures, the performance of the unit may be affected. For example, placing your unit in extreme cold or hot conditions may cause interior temperatures to fluctuate. The range of 8°-18°C/46°-65°F may not be reached.

Temperature Ranges For Your cellar

Temperature Range	8 - 18° C	46 – 64° F
-------------------	-----------	------------

### CONTROL PANEL

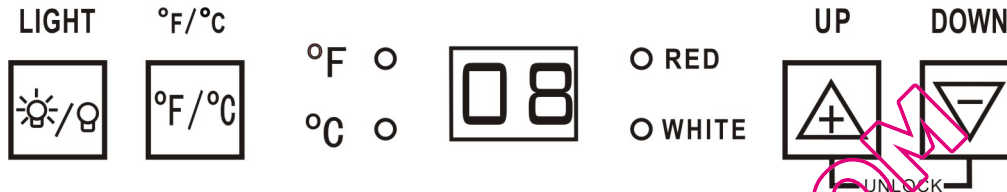

You can select temperature display setting from Fahrenheit to Celsius degree by pushing this button. (Fahrenheit or Celsius indicator will appear in green color) The degrees will appear in blue color in the temperature display window.

### SETTING THE TEMPERATURE CONTROL

- Your cellar has been equipped with an “automatic” control panel lock, that will activate 12 seconds after the last time a button has been touched.  
Push the and button simultaneously for 3 seconds to unlock the control panel. You will hear a “BEEP” sound to alert you that the control is now active.
- You can set the temperature as you desire by pushing the or button on the control panel for each zone. The temperature that you desire to set will increase 1°F or 1°C if you push the button once, on the contrary the temperature will decrease 1°F or 1°C if you push the button once.

#### ➤ **NOTE:**

- When you use the cellar for the first time or restart the cellar after having been shut off for a long time, there could be a few degrees variance between the temperature you select and the one indicated on the LED readout. This is normal and it is due to the length of the activation time. Once the cellar is running for a few hours everything will be back to normal.
- The display will show "LL" if the cooler temperature is lower than 0 °C, it will show "HH" if the temperature is higher than 37 °C.

#### ➤ **Interior Light**

You can turn the interior light ON or OFF by pushing the button marked with the “Light” symbol . The light will be turned off automatically if it remains ON for 10 minutes. You have to push the button marked with the “Light” symbol again and the light will turn back on.

## CARE AND MAINTENANCE

### ➤ **Cleaning Your cellar**

- UNPLUG the cellar, and remove all items including shelves.
- Wash the inside surfaces with a warm water and baking soda solution. The solution should be about 2 tablespoons of baking soda to a quart of water.
- Wash the shelves with a mild detergent solution.
- Wring excess water out of the sponge or cloth when cleaning area of the controls, or any electrical parts.
- Wash the outside cabinet with warm water and mild liquid detergent. Rinse well and wipe dry with a clean soft cloth.

### **CAUTION**

**Failure to unplug the cellar could result in electrical shock or personal injury.**

### ➤ **Power Failure**

- Most power failures are corrected within a few hours and should not affect the temperature of your appliance if you minimize the number of times the door is opened. If the power is going to be off for a longer period of time, you need to take the proper steps to protect your contents.

### ➤ **Moving Your cellar**

- Remove all products.
- Securely tape down all loose items (shelves) inside your appliance.
- Tape the door shut.
- Protect outside of appliance with a blanket, or similar item.



### ➤ **Energy Saving Tips**

- The cellar should be located in the coolest area of the room, away from heat producing appliances, and out of the direct sunlight.
- One characteristic of superconductor units is the length of time it requires to recover from having the door opened and shut frequently. It may be necessary to wait longer for the temperature to return to its former level once the door has been opened for too long. This is normal for this type of unit.

## PROBLEMS WITH YOUR CELLAR?

You can solve many common cellar problems easily, saving you the cost of a possible service call. Try the suggestions below to see if you can solve the problem before calling the servicer.

### TROUBLESHOOTING GUIDE

PROBLEM	POSSIBLE CAUSE
Cellar does not operate.	Not plugged in. The circuit breaker tripped or a blown fuse.
Control panel is locked	Push the  and  button simultaneously for 3 seconds to unlock the control panel. Wait for beep sound.
The cellar is not cold enough.	Check the temperature control setting. External environment may require a higher setting. The door is opened too often. The door is not closed completely. The door gasket does not seal properly. The cellar does not have the correct clearances. Abnormal voltage.
The light does not work.	Not plugged in. The circuit breaker tripped or a blown fuse. The light button is "OFF".
Vibrations.	Check to assure that the cellar is level.
The door will not close properly.	The cellar is not level. The door was not properly installed. The gasket is dirty. The shelves are out of position.

QUELLECAVELE.COM



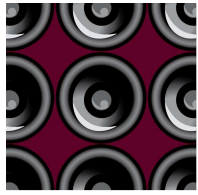

# la Sommelière

## BEDIENUNGSANLEITUNG

**Modell: LS16**

**LS28**

**Serviceweinkühler**

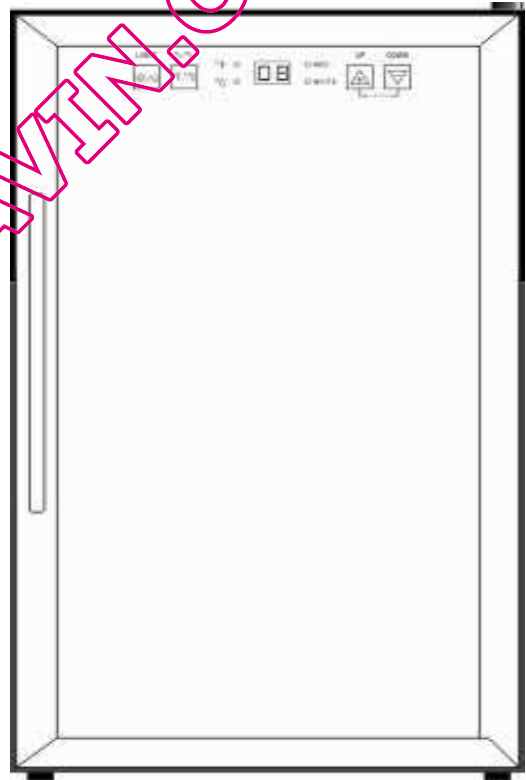
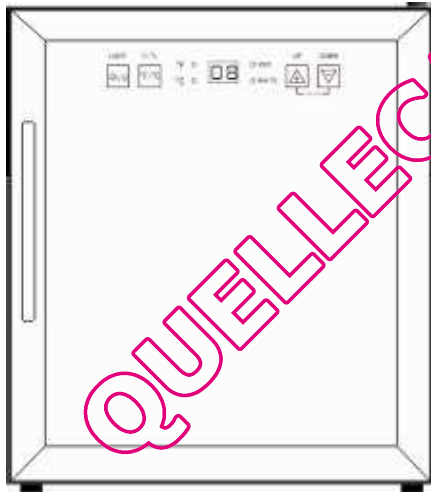

**Dieses Gerät wurde ausschließlich konzipiert für die Lagerung und die Aufbewahrung von Wein**

**BITTE LESEN SIE DIESE BEDIENUNGSANLEITUNG AUFMERKSAM VOR JEDER BENUTZUNG**

## ZEICHNUNG DES GERÄTS

**LS 16**

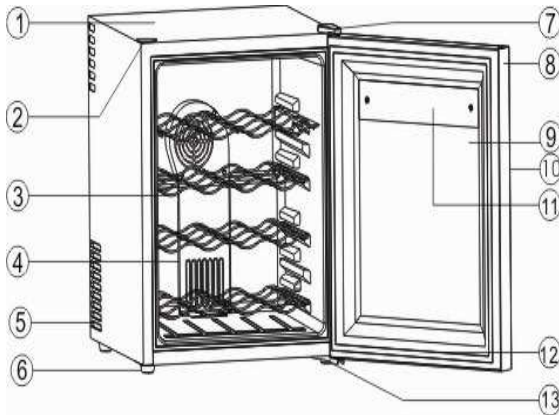

**LS 28**

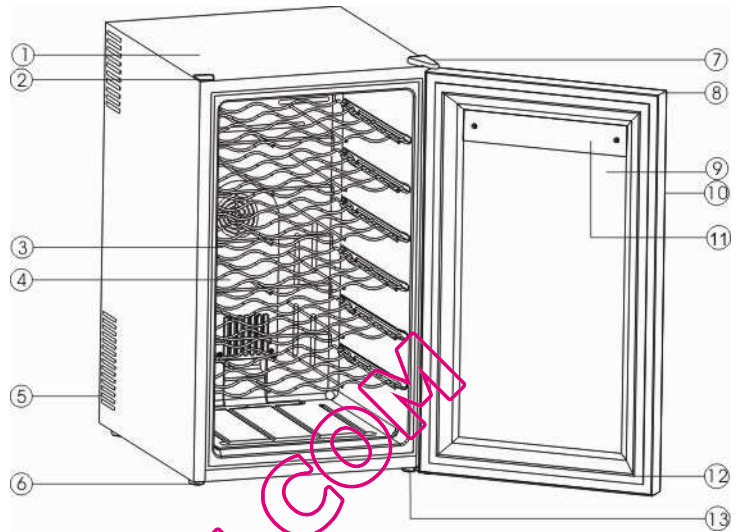

1	Karosserie	7	Oberes Gelenkstück
2	Plastikabdeckung	8	Display
3	Traggitter	9	Glastür
4	Lüfterbeschützung	10	Griff
5	Belüftung	11	Hinterbeschützung des Displays
6	Regelbare Füße	12	Türdichtung
		13	Unteres Gelenkstück

### STROMLAUFPLAN

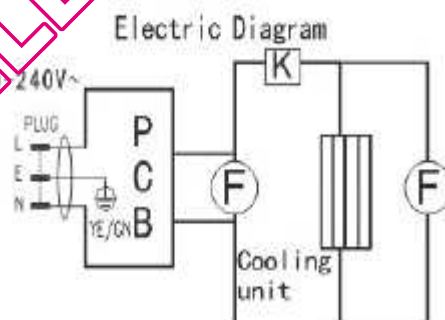

### TECHNISCHEN DATEN

Spannung	220V
Frequenz	50Hz
Leistung	83W



## WICHTIG: SICHERHEITSHINWEISE

<b>⚡ ACHTUNG ⚡</b>	Um die Gefahr von Brand, elektrischen Schlag oder Verletzung bei der Benutzung Ihres Geräts zu vermindern, sind Grundregeln zu folgen:
<ul style="list-style-type: none"><li>• Lesen Sie alle Anweisungen, bevor Sie den Weinkühler benutzen.</li><li>• <b>GEFAHR / ACHTUNG:</b> Gefahr der Fangjagd von Kindern: Die Fangjagden und Atemnote von Kindern sind keine Probleme der Vergangenheit. Verlassene Geräte bleiben gefährlich... auch wenn sie „in der Garage nur während ein paar Tagen bleiben sollen“.</li><li>• <b>Bevor Sie Ihren alten Weinkühler wegwerfen:</b> Nehmen Sie die Tür ab. Lassen Sie die Bretter/Traggitter auf Ihre Plätze, so dass die Kinder im Inneren des Geräts nicht leicht treten können.</li><li>• Gestatten Sie nie Ihren Kindern, das Gerät zu berühren, damit zu spielen oder darin zu schlüpfen.</li><li>• Reinigen Sie nie Ihren Weinkühler mit feuergefährlichen Mitteln. Rauche können eine Gefahr von Brand oder Explosion verursachen.</li><li>• Vermeiden Sie, Benzin oder jeden anderen entflammenden Dampf oder Flüssigkeit in der Nähe dieses Geräts oder jedes anderen Geräts zu lagern oder zu handhaben. Die Rauche können eine Gefahr von Brand oder Explosion verursachen.</li></ul> <p style="text-align: center;">- Bitte behalten Sie diese Anweisungen –</p>	

## ANLAGENANWEISUNGEN

- **Bevor Sie Ihren Weinkühler benutzen**
  - Nehmen Sie das äußeres und das inneres Verpacken weg.
  - Überprüfen Sie, dass Sie das folgendes Zubehör haben:
    - LS16: 4 Traggitter
    - LS28: 6 Traggitter
  - Reinigen Sie das Inneres des Geräts mit handwarmem Wasser beim benutzen einen sanften Stoff.
- **Um Ihren Weinkühler einzurichten**
  - Dieser Weinkühler wurde nicht konzipiert, um eingebaut zu werden.
  - Stellen Sie Ihren Weinkühler auf eine Fläche, die genug standhaft ist, um das Gerät zu stützen, wenn es völlig beladet ist.
  - Lassen Sie einen 20 cm Raum hinter und auf den Seiten des Weinkühlers, was den sachgemäßen Luftumlauf erlaubt.
  - Stellen Sie den Weinkühler weit vom direkten Sonnenlicht oder von Wärmequellen (Herd, Kocher, Heizer, etc.). Das direkte Sonnenlicht könnte die Acrylbeschichtung beschädigen und eine Wärmequelle könnte den Stromverbrauch erhöhen. Eine sehr kalte Raumtemperatur könnte auch dem Weinkühler verhindern, korrekt zu funktionieren.
  - Dieser Weinkühler benutzt eine Technologie ohne Kompressor und wurde nicht konzipiert, um in eine Stelle, wo es wichtigen Temperaturschwankungen gibt, gestellt zu werden (wie eine Garage oder ein Keller). Er wird korrekt laufen nur wenn die Außentemperatur 30°C nicht übersteigt.
  - Schließen Sie den Weinkühler an einer Steckdose, der korrekt eingerichtet ist. Die Erde unter keinen Umständen abschalten oder aus das Netzkabel abziehen. Bei jeder Frage bezüglich der Leistung und/oder des Erdens, wenden Sie sich bitte an einem beglaubigten Elektriker oder an einem berechtigten Kundendienst.

- Nachdem Sie Ihren Weinkühler abgezweigt haben, warten Sie während 2-3 Stunden, bevor Sie er befüllen, so dass er eine geeignete Temperatur erreicht.
- Um eine optimale Feuchtigkeit zwischen 50 und 80% in Ihrem Weinkühler zu gewährleisten, wird es Ihnen empfohlen, 20 cl Wasser in einen Behälter im Inneren des Geräts einzufüllen.

➤ **Elektrische Verbindung**

**⚡ Achtung ⚡**

Eine ungeeignete Benutzung und Handhabung des Netzkabels verstärkt das Stromstossrisiko. Wenn das Netzkabel beschädigt ist, bitte rufen Sie einen Techniker oder den Kundendienst an.

Für Ihre Sicherheit überprüfen Sie, dass dieses Gerät korrekt abgezweigt ist und dass die Steckdose geerdet ist. Im Zweifelsfall über Ihre Elektroinstallation bitte wenden Sie sich an einen Fachmann.

Dieses Gerät soll an eine Anspannung von 220-240V~ und eine Frequenz von 50 Hz angeschlossen werden.

Das Netzkabel soll nicht anscheinend bleiben, um die Hausunfälle zu vermeiden. Ziehen Sie nie an dem Netzkabel, um es abzuschalten. Wenn das Netzkabel beschädigt ist, sollen Sie es sofort ersetzen.

QUELLECAVEAVIN.COM

## BENUTZUNG IHRES WEINKÜHLERS

Es ist Ihnen empfohlen, Ihren Weinkühler in einer Stelle, wo die Raumtemperatur sich zwischen 23°C und 26°C befindet, einzurichten. Wenn die Raumtemperatur 30°C übersteigt, kann das Funktionieren des Weinkühlers angreifen.

Empfohlene Temperatur für Ihre Weine

Rotweine	14° - 18° C	57 – 65° F
Trockene Weißweine	9° - 14° C	49 – 58° F
Roséweine	10° - 11° C	51 – 53° F
Spritzigere Weine	5° - 9° C	40 – 49° F

Temperaturbereich Ihres Weinkühlers

Temperaturbereich	8 - 18° C	46 – 64° F
-------------------	-----------	------------

### BEDIENTAFEL

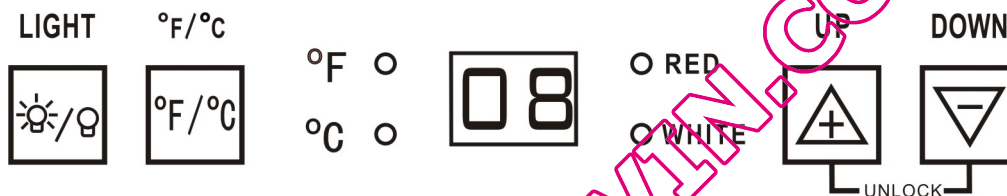

Dank dieser Taste können Sie sich entscheiden, die Temperatur in Grad Celsius oder Fahrenheit anzuzeigen. Wenn Sie sie anfüllen, werden Sie die Änderung sehen.

### TEMPERATURREGELUNG

- Ihr Weinkühler ist mit einem Sicherheitssystem ausgerüstet, das das Bedienungsfeld nach 12 Sekunden ohne und verriegelt. Drücken Sie und gleichzeitig während 3 Sekunden, um die Schaltflächen freizuschalten. Sie werden einen Piepton hören, der Ihnen warnt, dass und wohl freigeschaltet sind. Sie können die Temperatur wählen: bitte drücken Sie oder .

**Wenn die gewählte Temperatur die zugehörigste Temperatur für Rotwein ist, wird eine Anzeigelampe vor « RED » aufscheinen; wenn die Temperatur zugehöriger für Weißwein oder Roséwein ist, wird die Anzeigelampe vor « WHITE » aufscheinen.**

#### ➤ **BEMERKUNG:**

- Einmal Sie eine Temperatur gewählt haben, zum Beispiel während der Inbetriebnahme, sollen Sie ein paar Zeit warten, bevor die innere Temperatur des Weinkühlers die gewünschte Temperatur erreicht. Dann wird die Temperatur sich einpendeln.
- Temperaturalarm: das Display wird "LL" anzeigen, wenn die Temperatur niedriger als 0°C ist und "HH" wenn die Temperatur höher als 37°C ist.

## **KAPAZITÄTEN**

Sie können bis 28 Flaschen im LS28 und bis 16 Flaschen im LS16 lagern. Dies wurde mit Flaschen von Bordeauxwein von 750ml berechnet. Insofern als alle Flaschen nicht das selbe Format haben, kann diese Zahl variieren.

## **INNERE BELEUCHTUNG**

Sie können die innere Beleuchtung dank der Bedientafel anmachen oder ausmachen.

Schalten Sie die Bedientafel frei (drücken Sie während 3 Sekunden gleichzeitig auf die beiden Pfeile), dann drücken Sie auf , um die Beleuchtung anzumachen / auszumachen.

## **REINIGUNG UND VORSICHTSMAßNAHMEN**

### **DIE REINIGUNG IHRES WEINKÜHLERS**

- Schalten Sie das Gerät ab und entleeren Sie es völlig.
- Reinigen Sie die Innere Fläche mit einer Mischung von warmem Wasser und Natriumbicarbonat. Die Lösung soll aus ungefähr 2 Löffel von Natriumbicarbonat und ¼ Liter Wasser bestehen.
- Reinigen Sie die Traggitter mit einem sanften Reinigungsmittel.
- Trocknen Sie den Wasserexzess aus dem Anfeuchter, bevor Sie das Befehlbereich oder jedes anderes elektrisches Teil reinigen.
- Reinigen Sie das Außen des Geräts mit warmem Wasser und sanftem flüssigem Reinigungsmittel. Reinigen Sie gut und trocknen Sie mit einem sauberen und sanften Stoff.

### **BEI STROMABSCHALTUNG**

- Die meisten Stromabschaltungen werden in einigen Stunden gelöst und sollten nicht, die Temperatur Ihres Weinkühlers ändern, wenn Sie die Anzahl der Türöffnungen herabmindern. Wenn der Strom während einer mehr langen Zeit abgeschaltet werden soll, sollen Sie die geeigneten Maßnahmen ergreifen, um Ihr Wein zu schützen.

### **IHREN WEINKÜHLER RÜCKEN**

- Ziehen Sie alle Flaschen ab.
- Zukleben Sie alle Artikeln (einschließlich die Traggitter), die sich in Ihrem Weinkühler befinden.
- Drehen Sie die Änderungseinschraubung bis der Grundlage, um zu vermeiden, das Gerät zu beschädigen.
- Zukleben Sie die Tür.
- Während des Transports Schützen Sie Ihren Weinkühler mit einem Tuch oder einem anderen Stoff, damit die Karosserie nicht beschädigt wird.



### **ENERGIESPAREN**

- Ihr Weinkühler sollte sich im kühlestem Teil des Raums befinden, weit von Geräte, den Wärme produzieren, von Heizkanalen oder vom direkten Sonnenlicht.
- Lassen Sie nicht die Tür zu oft geöffnet, wählen Sie Ihre Flasche mit Hilfe von der inneren Beleuchtung, bevor Sie die Tür öffnen.

## WHEN SIE PROBLEME MIT IHREM WEINKÜHLER HABEN

Viele Probleme können leicht gelöst werden. So kann es Ihnen erlauben, die Kosten eines Telefonanrufs an den Kundendienst zu sparen. Bitte folgen Sie die folgenden Empfehlungen um zu versuchen Ihr Problem zu lösen, bevor Sie den Kundendienst anrufen.

### PROBLEMLÖSUNG

PROBLEM	MÖGLICHER GRUND
Der Weinkühler läuft nicht.	Das Gerät ist nicht abgezwiegt. Der Leistungsschalter hat sich ausgeschaltet oder eine Bleisicherung hat durchgebrannt.
Die Schalttafel ist zugeriegelt.	Drücken Sie  und  gleichzeitig während 3 Sekunden und warten Sie den Piepton.
Der Weinkühler kühlt nicht genug.	Überprüfen Sie die Temperaturregelung. Die äußere Umgebung kann eine höhere Regelung erfordern. Die Tür wird zu oft geöffnet. Die Tür ist nicht korrekt zugemacht. Die Dichtung klebt nicht völlig an der Tür. Anormale elektrische Anspannung.
Die innere Beleuchtung läuft nicht.	Das Gerät ist nicht abgezwiegt. Der Leistungsschalter hat sich ausgeschaltet oder eine Bleisicherung hat durchgebrannt. Die Taste, die die Beleuchtung einschaltet ist auf „OFF“.
Der Weinkühler schwingt.	Überprüfen Sie, dass der Weinkühler korrekt nivelliert ist.
Die Tür macht sich nicht korrekt zu.	Der Weinkühler ist nicht nivelliert. Die Tür wurde nicht korrekt aufgestellt. Die Türdichtung ist schmutzig. Die Traggitter sind nicht an der richtigen Stelle.

QUELLECAVEMARKET.COM



Désignation			
Marque / Trade mark/marke		LA SOMMELIERE	
Référence du modèle / Model reference/ Modellreferenz		LS28	LS16
Catégorie du modèle d'appareil de réfrigération / Category of the household refrigerating appliance model/ Kategorie des Kühlgerätsmodells		10	
Classe d'efficacité énergétique / Energy efficiency class/ Energieeffizienzklasse		C	B
Consommation d'énergie en kwh/an/ energy consumption (kwh/year)/ Energieverbrauch		203	161
Consommation d'énergie calculée sur la base du résultat obtenu pour 24 heures dans des conditions d'essai normalisées. La consommation d'énergie réelle dépend des conditions d'utilisation et de l'emplacement de l'appareil. / Energy based on standard test results for 24 hours. Actual energy consumption will depend on how the appliance is used and where it is located./ Energieverbrauch von pro Jahr gegündet auf das erreichte Ergebnis für 24 Stunden in genormten Testbedingungen. Der tatsächliche Stromverbrauch hängt von den Benutzungsbedingungen und der Stelle des Geräts ab.			
Volume utile total / Total storage volume/ Gesamter Nutzinhalt		70L	45L
Température de stockage la plus froide / Coldest storage temperature/ Kälteste Lagerungstemperatur		8°C	
Classe climatique: « N » / Climate class: 'N' Cet appareil est conçu pour être utilisé à une température ambiante comprise entre " 16 " [température la plus basse] °C et " 32 " [température la plus haute] °C. / This appliance is intended to be used at an ambient temperature between " 16 " [lowest temperature] °C and " 32 " [highest temperature] °C / Dieses Gerät wurde konzipiert, um bei einer Raumtemperatur zwischen "16" [niedrigste Temperatur] °C und " 32 " [höchste Temperatur] °C benutzt zu werden.			
Émissions acoustiques dans l'air / Airborne acoustical noise emissions/ Luftschallemission		30 DB (A)	
Intégrable / Built-in / Einbaubar		NON	

Catégories d'appareils de réfrigération ménagers	Household refrigerating appliances categories	Kategorie von den Haushaltskühlgeräten
1. Réfrigérateur comportant un ou plusieurs compartiments de stockage de denrées alimentaires fraîches	1. Refrigerator with one or more fresh-food storage compartments	1. Kühlschrank mit einem oder mehrere Lagerungsfächer für frische Lebensmittel
2. Réfrigérateur avec compartiment cave, cave et appareil de stockage du vin	2. Refrigerator-cellar, Cellar and Wine storage appliances	2. Kühlschrank mit einem Fach für den Wein, Weinkühler und Gerät für die Weinlagerung
3. Réfrigérateur avec compartiment pour denrées hautement périssables et réfrigérateur avec compartiment sans étoile	3. Refrigerator-chiller and Refrigerator with a 0-star compartment	3. Kühlschrank mit einem Fach für sehr leichtverderbliche Lebensmittel und Kühlschrank mit einem Fach ohne Stern
4. Réfrigérateur avec compartiment «une étoile»	4. Refrigerator with a one-star compartment	4. Kühlschrank mit einem Ein-Sterne-Fach
5. Réfrigérateur avec compartiment «deux étoiles»	5. Refrigerator with a two-star compartment	5. Kühlschrank mit einem Zwei-Sterne-Fach
6. Réfrigérateur avec compartiment «trois étoiles»	6. Refrigerator with a three-star compartment	6. Kühlschrank mit einem Drei-Sterne-Fach
7. Réfrigérateur-congélateur	7. Refrigerator-freezer	7. Kühlschrank-Gefrierschrank
8. Congélateur armoire	8. Upright freezer	8. Gefrierschrank
9. Congélateur coffre	9. Chest freezer	9. Gefriertruhe
10. Appareils de réfrigération polyvalents et de type autre	10. Multi-use and other refrigerating appliances	10. Mehrzweckkühlgeräte und andere Kühlgeräte

La Sommelière Int.  
 ZA les portes de l'Océane Ouest BP16  
 72650 Saint-Saturnin