

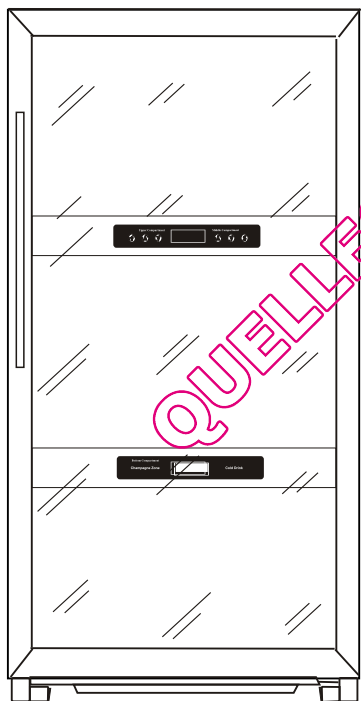

HWC 2536DL



- (GB) WINE COOLER
- (E) REFRIGERADOR DE VINO
- (SVE) Vinkylare
- (FIN) KÄYTTÖOHJE
- (F) Cave à vin
- (SLO) Vinska omara
- (D) WEINKÜHLER
- (NL) WIJNKOELER
- (DEN) Vinkøleskab
- (NOR) Vinkjøler
- (P) CAVE DE VINHOS

Please read this instruction booklet carefully before using your Candy Wine Cooler

BEFORE USING THE APPLIANCE

. Your new appliance is designed exclusively for domestic use.

To ensure best use of your appliance, carefully read the operating instructions which contain a description of the appliance and advice on storing and preserving food.

Keep this handbook for future reference.

1. After unpacking the appliance, make sure it is not damaged and that the door closes properly. Any damage must be reported to the dealer within 24 hours of delivery of the appliance.
2. Wait at least two hours before switching the appliance on, in order to ensure that the refrigerant circuit is fully efficient.
3. Make sure installation and the electrical connection are carried out by a qualified technician according to the manufacturer's instructions and in compliance with the local safety regulations.
4. Clean the inside of the appliance before using it.

BEFORE USING THE APPLIANCE

1. Packing

The packing material is 100% recyclable and bears the recycling symbol. Comply with the local regulations for disposal. Keep the packing materials (plastic bags, polystyrene parts, etc.) out of the reach of children, as they are a potential source of danger.

2. Scrapping/Disposal

The appliance is manufactured using recyclable material.

This appliance is marked in compliance with European Directive 2002/96/EC on Waste Electrical and Electronic Equipment (WEEE). By ensuring the correct scrapping of this appliance, you can help prevent potentially negative consequences for the environment and the health of persons.

The symbol  on the appliance, or on the accompanying documents, indicates that this appliance should not be treated as domestic waste but must be taken to a suitable collection centre for the recycling of electrical and electronic equipment. When scrapping the appliance, make it unusable by cutting off the power cable and removing the doors and shelves so that children cannot easily climb inside. Scrap the appliance in compliance with local regulations on waste disposal, taking it to a special collection centre; do not leave the appliance unattended even for a few days, since it is a potential source of danger for children. For further information on the treatment, recovery and recycling of this appliance, contact your competent local office, the household waste collection service or the shop where you purchased the appliance.

Information:

This appliance does not contain CFC (the refrigerant circuit contains R134a) or HFC (the refrigerant circuit contains R600a) (refer to the rating plate inside the appliance).

Appliances with isobutane (R600a):

Isobutane is a natural gas without environmental impact but is flammable. Therefore, make sure the refrigerant circuit pipes are not damaged.

Declaration of conformity

. This appliance is intended for storing food and is manufactured in conformity with European regulation (EC) No. 1935/2004.



- . This product has been designed, manufactured and marketed in compliance with:
 - the safety objectives of Low Voltage Directive 73/23/EEC;
 - the protection requirements of "EMC" Directive 89/336/EEC, amended by Directive 93/68/EEC.
- . Electrical safety of the appliance is guaranteed only if it is connected to an efficient and approved earthing system.

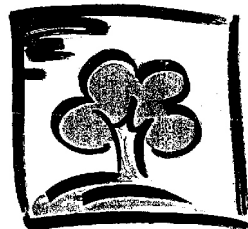

PARTS AND FEATURES

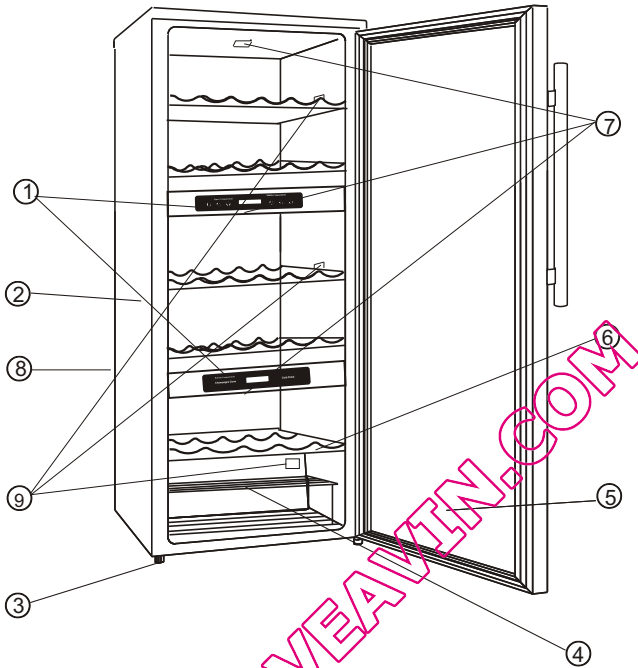

1. Operation and Display Panel
2. Cabinet
3. Levelling Leg
4. Wine Rack
5. Glass Door
6. Wooden Shelves
7. Interior Lamp
8. Electrical Control Assembly (at the back)
9. Temperature Sensor

Important Safety Instructions

- Read all instructions before using the appliance.
- Child entrapment and suffocation are not problems of the past. Junked or abandoned appliances are still dangerous... even if they will "just sit in the garage a few days."
- **Before you throw away your old wine cooler:**
 - take off the door, leave the shelves in place, so that children may not easily climb inside.
- Never allow children to operate, play with, or crawl inside the appliance.
- Never clean appliance parts with flammable fluids. The fumes can create a fire hazard or explosion.
- Do not store or use gasoline or any other flammable vapors and liquids in the vicinity of this or any other appliance. The fumes can create a fire or explosion.

INSTALLATION INSTRUCTIONS

Before Using Your Wine Cooler

- Remove the exterior and interior packing, including protective foam on door panels .
- Check to be sure the following parts are included:
 - 5 slide out shelves
 - 1 wine rack
 - 1 Instruction manual
- Before connecting the appliance to the power source, let it stand upright for approximately 2 hours. This will reduce the possibility of a malfunction in the cooling system from handling during transportation.
- Clean the interior surface with lukewarm water using a soft cloth.

Installation of Your Wine Cooler

- Place your appliance on a floor that is strong enough to support the appliance when it is fully loaded. To level your appliance, adjust the legs at the front of the appliance.
- Allow 5 inches of space between the back and sides of the appliance ,which allows the proper air circulation to cool the compressor.
- Locate the appliance away from direct sunlight and sources of heat (stove, heater, radiator, etc.). Direct sunlight may affect the acrylic coating and heat sources may increase electrical consumption. Extreme cold ambient temperatures may also cause the appliance not to perform properly.

- Avoid locating the appliance in moist areas. Too much moisture in the air will cause frost to form quickly on the evaporator.
- Plug the appliance into an exclusive properly installed-grounded wall outlet. Do not under any circumstances cut or remove the third (ground) prong from the power cord. Any questions concerning power and or grounding should be directed toward a certified electrician or an authorized Products service center.
- You must attach the door handle to the left hand side of the frame before you start to use the wine cooler.

Improper use of the grounded plug can result in the risk of electrical shock. If the power cord is damaged, have it replaced by an authorized Products service center.

QUELLECAVEVIN.COM

IMPORTANT SAFEGUARDS

Do not store food in wine cooler, as interior temperature may not get cool enough to prevent spoilage. As a natural result of condensation, in summer months or area of high humidity, the glass door may built up moisture on the outside. Just wipe it away.

OPERATING YOUR WINE COOLER

Before starting the wine cooler, ensure the cabinet is level. This will eliminate any vibrations. This wine cooler is designed for climatic class N and to use at temperature from 16 to 32 degree Celsius.



It is recommended you install the wine cooler in a place where the ambient temperature is between 22-25 degree Celsius. If the ambient temperature is above or below the recommended temperature, conditions may cause the interior temperature to fluctuate. Recommended temperature ranges for chilling wine

Red wines:	15-18°C
Dry/White Wines	10-15°C
Rose Wines	9-10°C
Sparkling Wines	6-9°C
Beverage	3-6°C

SETTING THE TEMPERATURE CONTROLS

Each cooling compartment of the wine cooler (upper & lower) are independently controlled. To set the temperature:

1. Connect the power cord to a properly grounded outlet. The temperature preset at factory of each compartment are:

12°C (54°F)-Upper Compartment

6°C (43°F)-Middle Compartment

2. Set the desired cooling temperature by pressing the button \triangle or ∇ which are under the Upper Compartment/Middle Compartment program. When you push the two buttons for the first time, the LCD readout will show the original temperature set at previous time. The temperature that you desire to set will increase 1°F or 1°C if you push the \triangle once, on the contra the temperature will decrease 1°F or 1°C if you push the ∇ once.

Upper Compartment: The temperature setting can be adjusted from 10°C - 18°C (50°F - 64°F) ;

Middle Compartment: The temperature setting can be adjusted from 5°C - 10°C (41°F - 50°F) .

Bottom Compartment: Display the temperature from 5°C - 8°C (41°F - 46°F)

The setting temperatures may fluctuate depending on whether the bottles are located on the upper/middle or lower section. The Bottom compartment only display the temperature. It fluctuate basing on the setting temperature of the middle compartment.

3. To view the setting temperature, (anytime) press the corresponding Δ or ∇ button, the setting temperature will temporarily flash in the LCD display for 5 seconds.

Flashing LCD = Setting Temperature

Steady LCD = Cabinet Temperature

4. This unit has the option to display temperature in either Celsius or Fahrenheit. To change the setting, press the button marks C/F

5. You can turn the interior lights on or off by pressing the button marked ϕ symbol. The interior lights are LED lights and low energy bulbs (only 0.25W for each one) and low heat. However they should not be left on for long periods of time, only whilst you are looking inside of the wine cooler.

6. Your wine cooler is designed with an Auto-Cycle defrost system. During the Off-Cycle the refrigerated surface of the wine cooler (interior rear wall) defrost automatically. The defrost water is channelled into a condensate drain pan which is located at the back of the wine cooler on the top of the compressor from where it evaporates.

Shelves

Shelving is wooden. To accommodate different size bottles, they can be moved up or down by sliding them out of the tracks. The shelves are designed to accommodate the maximum amount of bottles.

Wine Rack

There is an additional wine rack at bottom section of the unit where you can store up to 6 wine bottles. This rack is removable for cleaning purpose.

NOTE:

When you use the wine cooler for the first time or restart the wine cooler after it has been turned off for long time, there could be a few degrees variance between the temperature you select and the one indicated on the LCD readout. This is normal and it is due to the length of the activation time. Once the wine cooler is running for a few hours everything will be back to normal.

Also, there is a 2 to 3°C variance between the top and bottom shelves of each compartment. Therefore, If you have set the wine cellar for red wine only and the temperature reads 16°C and you want to place a mix of white and red wines, you should place the wine bottles on the bottom shelves and the red wines on the top shelves.

CARE AND MAINTENANCE

CAUTION: Anytime you could not unscrew the screws of the middle clapboards with display screen on it to repair the appliance. There are electric components inside it. It must be repaired by the professional servicing personnel.

CHANGING THE LED LIGHT

Note: All parts removed must be saved to do the replacement of the LED light. Before removing the LED light, either unplug the refrigerator or disconnect the electricity leading into the refrigerator at the main power supply. Failure to do so could result in electrical shock or personal injury.

You should use the LED light which is of the same type as the originally supplied with the appliance.

Cleaning Your Wine Cooler

- Unplug the wine cooler, and remove the bottles.
- Wash the inside with a warm water and baking soda solution. The solution should be about 2 tablespoons of baking soda to a quart of water.
- Wooden shelves does not require cleaning.
- The outside of the wine cooler should be cleaned with mild detergent and warm water.
- It may also be necessary to periodically wipe the bottom part of the storage area, as the wine cooler is designed to retain humidity, and condensation may collect there.

Maintenance of Your Wine Cooler

- Power Failure

Most power failures are corrected within a few hours and should not affect the temperature of your wine cooler if you minimize the number of times the door is opened. If the power is going to be off for a longer period of time, you need to take the proper steps to protect your contents.

Moving Your Wine Cooler

- Remove all the bottles.
- Securely tape down all loose items inside your wine cooler.
- Turn the levelling screws up to the base to avoid damage.
- Tape the doors shut.
- Be sure the wine cooler stays in the upright position during transportation.

Troubleshooting

You can solve many common wine cellar problems easily, saving you the cost of a possible service call. Try the suggestions below to see if you can solve the problem before calling the servicer.

TROUBLESHOOTING GUIDE

PROBLEM	POSSIBLE CAUSE
Wine cooler does not operate.	Not plugged in. The circuit breaker tripped or blown fuse.
Wine cooler is not cold enough.	Check to be sure the temperature control setting. External environment may require a higher setting. The door is opened too often. The door is not closed completely. The door gasket does not seal properly. The wine cooler does not have the correct clearances.
Compressor turns on and off frequently	The room temperature is hotter than normal. A large amount of warm wine has been added to the wine cooler. The door is opened too often. The door is not closed completely. The temperature control is not set correctly. The door gasket does not seal properly. The wine cooler does not have the correct clearances.
The light does not work.	The home circuit breaker or fuse has tripped. The wine cooler is unplugged. The LED light has burned out(see maintenance section for the replacement procedure). The switch is in the "OFF" position.
Vibrations.	Check to assure that the wine cooler is level.
The wine cooler seems to make too much noise.	The rattling noise may come from the flow of the refrigerant, which is normal. As each cycle ends, you may hear gurgling sounds caused by the flow of refrigerant in your wine cooler. Contraction and expansion of the inside walls may cause popping and crackling noises. The wine cooler is not level.
The door will not close properly.	The wine cooler is not level. The gasket is dirty. The shelves are out of position.

Technical Specifications:

For detailed specifications, please refer to the nameplate at the back of the wine Cooler. The specifications are subject to change without prior notice due to products Improvement.

ANTES DE UTILIZAR EL ELECTRODOMÉSTICO

Su nuevo electrodoméstico está diseñado exclusivamente para uso doméstico

Para asegurar el mejor uso de su electrodoméstico lea detenidamente las instrucciones de funcionamiento que contienen una descripción del electrodoméstico y consejos sobre el almacenamiento y la conservación de los alimentos.

Guarda este librito para futuras consultas.

1. Después de desembalar el electrodoméstico, asegúrese de que no está dañado y de que la puerta cierra adecuadamente. Cualquier daño que presente ha de comunicarlo al vendedor en un plazo de 24 horas después de su entrega.

2. Espere al menos dos horas antes de enchufar el aparato para asegurarse de que el circuito de refrigeración sea eficaz.

3. Asegúrese de que la instalación y la conexión eléctrica la realiza un técnico cualificado siguiendo las instrucciones del fabricante y cumpliendo las normativas locales de seguridad.

4. Limpie el interior del aparato antes de utilizarlo.

ANTES DE UTILIZAR EL ELECTRODOMÉSTICO

1. Embalaje

El material de embalaje es 100% reciclable y contiene el símbolo de reciclaje. Cumple las normativas locales de eliminación de residuos. Mantenga los materiales de embalaje (bolsas de plástico, piezas de poliestireno, etc.) fuera del alcance de los niños, ya que son una fuente potencial de peligro.

2. Desguace/ eliminación de residuos

El electrodoméstico se fabricó utilizando material reciclable.

Este electrodoméstico tiene la marca de cumplimiento de la Directiva Europea 2002/96/EC sobre Residuos de Aparatos Eléctrico y Electrónicos (RAEE). Asegurando un desguace correcto del aparato, usted puede ayudar a prevenir las consecuencias potenciales negativas para el medio ambiente y la salud de las personas.

El símbolo  en el aparato, o en los documentos que lo acompañan, indica que el electrodoméstico no debe tratarse como residuo doméstico sino que ha de depositarse en un centro de recogida para el reciclaje del equipo eléctrico y electrónico. A la hora de deshacerse del aparato, déjelo inutilizable cortando el cable de alimentación eléctrica y retirando las puertas y las baldas para que los niños no puedan meterse dentro fácilmente. Deshágase del electrodoméstico cumpliendo las normativas locales sobre eliminación de residuos llevándolo a un centro de recogida especial, no deje el aparato abandonado ni siquiera un par de días ya que es una fuente de peligro potencial para los niños, para más información sobre el tratamiento, recuperación y el reciclaje del electrodoméstico, póngase en contacto con la oficina local competente, el

servicio de recogida de residuos domésticos o la tienda donde lo compró.

Información:

Este electrodoméstico no contiene CFC (el circuito de refrigeración contiene R134a) ni HFC (el circuito de refrigeración contiene R600a) (véase la placa de datos de servicio del interior del aparato)

Los aparatos con isobutano (R600a):

El isobutano es un gas natural sin impacto medioambiental pero sí inflamable. Por tanto, asegúrese de que las conducciones del circuito de refrigeración no están dañadas.

Declaración de conformidad

Este aparato sirve para almacenar alimentos y se fabricó cumpliendo la normativa europea (EC) Núm. 1935/2004.

CE

Este producto se diseñó, fabricó u comercializó cumpliendo:

- los objetivos de seguridad de la Directiva de Bajo Voltaje 73/23/EEC;
- los requisitos de protección de la directiva "EMC" 89/336/EEC, enmendada por la Directiva 93/68/EEC.

La seguridad eléctrica del aparato se garantiza sólo si está conectado a un sistema de toma de tierra eficaz y aprobado.



PIEZAS Y CARACTERÍSTICAS

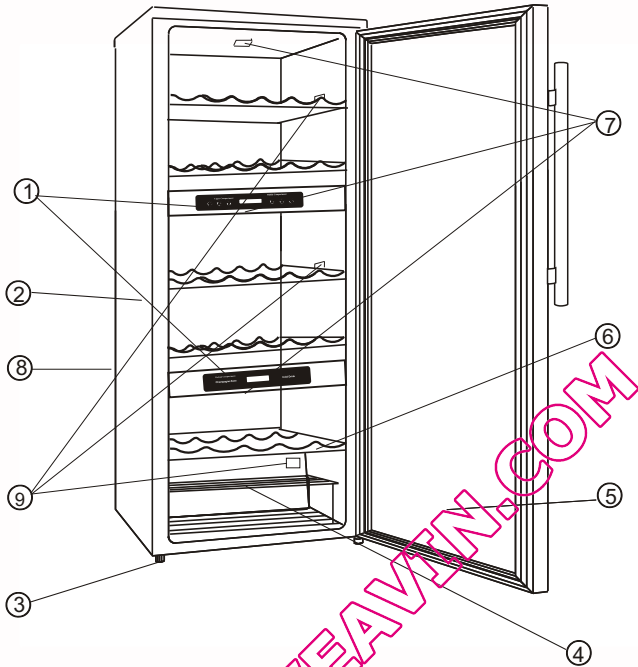

1. **Panel de Funcionamiento e Informativo**
2. **Cámara**
3. **Patas niveladoras**
4. **Botellero**
5. **Puerta de cristal**
6. **Baldas de madera**
7. **Luz interior**
8. **Conjunto de elementos de control (parte posterior)**
9. **Termostato**

Instrucciones de seguridad importantes

- Lea las instrucciones antes de utilizar el aparato
- No se han dado casos de niños que se hayan quedado atrapados y que se hayan asfixiado. Los aparatos arrojados a la basura o abandonados siguen siendo peligrosos... aunque se dejen "en el garaje tan sólo un par de días".
- **Antes de tirar su antiguo refrigerador de vino:**
Retire la puerta, deje las baldas colocadas de forma que a los niños les resulte difícil meterse dentro.
- Nunca permita que los niños manejen, jueguen con el aparato o se introduzcan dentro del mismo.
- Nunca limpie las partes del aparato con líquidos inflamables. Los gases pueden provocar fuego o explosiones.
- No guarde ni utilice gasolina ni cualquier otro gas y líquido inflamable dentro de este u otro aparato. Los gases pueden provocar fuego o explosión.

INSTRUCCIONES DE INSTALACIÓN

Antes de utilizar el refrigerador de vino

- Retire el embalaje exterior e interior, incluida la espuma protectora de los paneles de la puerta.
- Compruebe que se incluye lo siguiente:
 - 5 baldas deslizables
 - 1 botellero
 - 1 manual del usuario
- Antes de conectar el aparato a la corriente, déjelo quieto en posición vertical durante 2 horas aproximadamente. Esto reducirá la posibilidad de fallos en el funcionamiento del sistema de refrigeración derivados de la manipulación durante el transporte.
- Limpie la parte interna con agua tibia y un paño.

Instalación del refrigerador

- Coloque el aparato en un suelo lo suficientemente resistente como para que pueda soportar el peso del aparato lleno de botellas. Para nivelar el aparato, ajuste las patas delanteras del mismo.
- Deje 12 cm. de espacio entre la parte posterior y los lados del aparato, esto permitirá una circulación de aire adecuada para refrigerar el compresor.
- Coloque el aparato donde no reciba la luz directa del sol y donde no haya fuentes de calor cercanas (estufa, calentador, radiador, etc.). La luz directa del sol puede afectar al revestimiento acrílico y las fuentes de calor pueden aumentar el consumo eléctrico. Una temperatura extremadamente fría en el ambiente también puede hacer que el aparato no funcione correctamente.
- Evite colocar el aparato en ambientes húmedos. Una humedad excesiva en el aire podría provocar escarcha muy rápido en el evaporador.
- Enchufe el aparato únicamente a un enchufe de pared con toma de tierra adecuada. Bajo ningún concepto quite o corte la tercera clavija (toma de tierra) del cable. Todas las cuestiones relacionadas con la energía eléctrica y la toma de tierra debe dirigir las a un electricista o centro de servicio de productos autorizado.
- Coloque el tirador de la puerta usted mismo en el lado izquierdo del marco antes de empezar a utilizar el refrigerador de vino.

La utilización indebida del enchufe de toma de tierra puede provocar riesgo de descarga eléctrica. Si el cable eléctrico está dañado, haga que se lo reemplace un centro de servicio de productos autorizado.

PRECAUCIONES IMPORTANTES

No guarde comida en el refrigerador de vino ya que la temperatura interior podría no ser lo suficientemente fría como para evitar el deterioro. Como consecuencia natural de la condensación, en los meses de verano o en zonas de gran humedad, puede que se empañe la parte externa de la puerta de cristal. Simplemente séquela.

FUNCIONAMIENTO DEL REFRIGERADOR

Antes de encender el refrigerador de vino asegúrese de que el aparato está nivelado. Esto eliminará las vibraciones. Este refrigerador de vino está diseñado para la clase climática N y para utilizarse a una temperatura de entre 16 y 32 grados Celsius.



Se recomienda instalar el refrigerador de vino en un lugar con una temperatura ambiente entre 22-25° C. Una temperatura ambiente superior o inferior a la recomendada, podría provocar variaciones en la temperatura interna.

Temperaturas Recomendadas para un vino perfecto

Vino tinto:	15-18 °C
Vino seco o blanco:	10-15 °C
Vino rosado:	9 – 10 °C
Vino espumoso:	6 – 9 °C
Refrescos	3 – 6 °C

ESTABLECIMIENTO DE LOS CONTROLES DE TEMPERATURA

Cada compartimento de refrigeración del refrigerador de vino (el superior y el inferior) se controlan de forma independiente. Para establecer la temperatura:

1. Conecte el cable a un enchufe con toma de tierra. La temperatura preestablecida en la fábrica para cada compartimento es de:

12 °C (54 °F)-Compartimento Superior
6 °C (43 °F)-Compartimento Inferior

2. Establezca la temperatura de frío deseada pulsando las teclas o que se encuentran bajo el programa Compartimento Superior/ Compartimento Inferior. Cuando pulse las dos teclas por primera vez la pantalla de LCD mostrará la temperatura preestablecida. La temperatura que desee establecer aumentará 1 F o 1 C si pulsa una vez , por el contrario, la temperatura descenderá 1 F o 1 C si pulsa una vez .

Compartimento Superior: La temperatura de este compartimento puede ajustarse entre 10 C y 18 C (50 F-64.4 F);

Compartimento medio: el establecimiento de la temperatura se puede ajustar ente los 5°C y los 10°C (41°F-50°F)

Compartimento Inferior: La temperatura de este compartimento puede ajustarse entre 5 C y 8 C (37.4 F-50 F).

La temperatura establecida puede variar dependiendo de si las botellas están en la parte superior/ media o inferior de la sección. El compartimento inferior sólo muestra la temperatura. Ésta varía partiendo de la configuración de la temperatura del compartimento medio.

3. Para ver la temperatura establecida pulse (en cualquier momento) la temperatura o el botón, la temperatura establecida se iluminará temporalmente en la pantalla del LCD durante 5 segundos.

Destello en la pantalla LCD = Temperatura Establecida

Constante en la pantalla LCD = Temperatura del Refrigerador

4. Este aparato tiene la opción de mostrar la temperatura en grados Celsius o Fahrenheit. Para cambiar de un tipo de grado a otro pulse el botón que pone C/F

5. Puede encender o apagar las luces interiores pulsando el botón que tiene un símbolo. Las luces interiores son luces LED de baja potencia (solo 0,25W cada una) y que emiten poco calor. Sin embargo no deben dejarse encendidas durante mucho tiempo, sólo mientras busca dentro del refrigerador de vino.

6. El refrigerador de vino cuenta con un sistema de descongelación de Auto-Ciclo. Durante el Ciclo de Desconexión la superficie de enfriado del refrigerador de vino (paredes posteriores internas) se descongelan automáticamente. El agua descongelada se canaliza a un recipiente de drenaje de condensación situado en la parte posterior del enfriador de vino encima del compresor y ahí se evapora.

Baldas

Las baldas son de madera. Para colocar botellas de distinto tamaño se pueden mover arriba y abajo deslizándolas primero hacia fuera por los raíles. Las baldas están diseñadas para almacenar un número máximo de botellas.

Botellero

Hay un botellero adicional en la parte inferior del aparato donde puede guardar hasta 6 botellas de vino. Este botellero se puede quitar para limpiarlo.

ADVERTENCIA:

Quando utilize el refrigerador de vino por primera vez o lo reinicie después de haber estado apagado durante bastante tiempo puede que haya unos grados de variación entre la temperatura que seleccione y la que indica el lector LED. Esto es normal y se debe al período de tiempo de activación. Una vez que el refrigerador lleve funcionando un par de horas volverá a la normalidad.

Hay una variación de 2 a 3 °C entre la parte superior y la inferior del refrigerador de vino. Por ello, si ha establecido el refrigerador para vino tinto sólo a una temperatura de 16°C, y quiere colocar vino blanco y tinto, deberá colocar las botellas de vino blanco en las baldas inferiores y las de vino tinto en las superiores.

CUIDADO Y MANTENIMIENTO

ATENCIÓN: no puede desenroscar los tornillos de las placas del medio con la pantalla encendida para reparar el aparato. Hay componentes eléctricos dentro de ellas. El aparato ha de repararlo un profesional.

CAMBIO DE LA LUZ LED

Advertencia: han de guardarse todas las partes extraídas para cambiar la luz LED. Antes de retirar la luz LED desenchufe el refrigerador o desconecte la electricidad que va del refrigerador al enchufe. Si no lo hace podría provocar descargas eléctricas o daños personales. Ha de utilizar un LED del mismo tipo que el suministrado originalmente con el aparato.

Limpieza del refrigerador

- Desenchufe el refrigerador y retire las botellas.
- Limpie el interior con agua caliente y una solución de bicarbonato sódico. La proporción sería de dos cucharillas de bicarbonato sódico por litro de agua.
- Las baldas de madera no requieren limpieza.
- Es recomendable limpiar el exterior del refrigerador con agua caliente y detergente suave.
- También puede ser necesario secar periódicamente la parte inferior de la zona de almacenaje ya que el refrigerador de vino está diseñado para retener la humedad y es posible que la condensación se recoja en esa zona.

Mantenimiento del refrigerador

- Fallo de energía
La mayor parte de los fallos de suministro se corrigen después de un par de horas y no tienen por qué afectar al refrigerador si se minimiza el número de veces que se abre la puerta. Si la energía se va a interrumpir durante un período prolongado, necesita seguir los pasos adecuados para la conservación del contenido del refrigerador.

Mover el refrigerador

- Retire todas las botellas.
- Ajuste de forma segura los componentes flojos dentro del refrigerador.
- Levante los tornillos de nivelación hacia la base para evitar daños.
- Eche el cierre de la puerta.
- Asegúrese de que el refrigerador de vino está en la posición vertical correcta durante el transporte.

Incidencias

Puede solucionar muchos de los problemas de su refrigerador de manera sencilla, ahorrándose el coste de la llamada al servicio técnico. Pruebe las sugerencias siguientes para ver si puede solucionar usted el problema antes de llamar al técnico.

GUÍA DE INCIDENCIAS

PROBLEMA	CAUSA POSIBLE
El refrigerador no funciona	No está enchufado El disyuntor se desactivó o se fundió el fusible
El refrigerador no enfría lo suficiente	Compruebe el ajuste del controlador de temperatura El ambiente externo puede requerir un ajuste mayor La puerta se abre con demasiada frecuencia La puerta no se cierra completamente La junta de la puerta no sella de forma adecuada El refrigerador no posee una evacuación correcta.
El compresor se enciende y apaga con frecuencia	La temperatura de la habitación es más alta de lo normal Se han introducido muchas botellas en el refrigerador de vino La puerta se abre con demasiada frecuencia La puerta no se cierra completamente El control de temperatura no se ha establecido de forma correcta La junta de la puerta no sella de forma adecuada El refrigerador no posee la evacuación correcta.
La luz no funciona	El diferencial de la vivienda está desconectado o el fusible fundido El refrigerador está desenchufado La bombilla LED está fundida (véase el apartado de mantenimiento para cambiarla) El interruptor está en la posición "OFF" (apagado)
Vibraciones	Compruebe que el refrigerador de vino está nivelado
Parece que el refrigerador hace demasiado ruido	El ruido repetido puede provenir del flujo del refrigerante, en cuyo caso es normal. Cuando finaliza cada ciclo se pueden oír sonidos de gorgoteo provocados por el flujo del refrigerante en el refrigerador. La contracción y expansión de las paredes internas puede causar ruidos de crujidos y estallidos. El refrigerador de vino no está nivelado.
La puerta no cierra bien	El refrigerador de vino no está nivelado. La puerta se ha invertido y no se ha colocado correctamente. La junta está sucia. Las baldas no están colocadas en su sitio.

Especificaciones técnicas:

Para especificaciones concretas, por favor mire la placa del fabricante en la parte posterior del enfriador de vino. Las especificaciones están sujetas a cambio sin previo aviso debido a la mejora de los productos.

INNAN APPARATEN ANVÄNDS

- Apparaten som du har förvärvat är en apparat som uteslutande är avsedd att användas i hushållet.

För att du skall få ut mesta möjliga av din apparat rekommenderar vi att du läser bruksanvisningen noggrant. Här finner du en beskrivning av apparaten och goda råd om livsmedelsförvaring.

Spar detta häfte som referensmaterial.

1. Ta av emballaget och försäkra dig om att apparaten inte har skadats under transporten och att dörrarna stänger ordentligt. Återförsäljaren skall upplysas om eventuella skador senast 24 timmar efter leverans.
2. Vi rekommenderar att du väntar minst två timmar innan du slår på apparaten första gången. Denna tid krävs för att kylsystemet skall fungera på bästa sätt.
3. Se till att installationen och den elektriska anslutningen görs av en behörig fackman i enlighet med tillverkarens anvisningar och lokala säkerhetsbestämmelser.
4. Rengör apparatens insida innan du börjar använda den.

MILJÖRÅD

1. Förpackning

Förpackningsmaterialet kan återvinnas till 100%, vilket framgår av återvinningssymbolen. Följ lokala bestämmelser när förpackningen skall kasseras. Förpackningsmaterialet (plastpåsar, delar i styrenplast, osv.) skall förvaras utom räckhåll för barn. Det kan vara farligt.

2. Skrotning/Kassering

Denna apparat är tillverkad av material som kan återvinnas.

Denna produkt är märkt enligt Europadirektiv 2002/96/EEG beträffande kassering av elektriskt och elektroniskt avfall.

Genom att säkerställa en korrekt skrotning av denna apparat bidrar du till att förhindra eventuella negativa konsekvenser för vår miljö och vår hälsa.

Symbolen  på apparaten eller i medföljande dokumentation visar att denna apparat inte får behandlas som vanligt hushållsavfall. Den skall i stället lämnas in på en lämplig uppsamlingsplats för återvinning av elektrisk och elektronisk utrustning. Gör apparaten obrukbar innan den skrotas genom att klippa av elsladden. Avlägsna även dörrar och hyllplan så att barn inte kan stängas inne i apparaten.

Följ lokala bestämmelser om avfallshantering när apparaten skall skrotas. Lämnna in den till en återvinningscentral. Lämnna inte apparaten utan övervakning ens ett par dagar, eftersom den kan vara farligt för barn. För mer information om hantering, återvinning och återanvändning av denna apparat, var god kontakta de lokala myndigheterna, ortens sophanteringstjänst eller butiken där apparaten inhandlades.

Information:

Denna apparat innehåller inte CFC (kylsystemet innehåller R134a) eller HFC (kylsystemet innehåller R600a) (se typskylten på apparatens insida). Apparater med isobutan (R600a): Kylmedlet isobutan är en mycket miljövänlig naturgas, men det är mycket lättantändligt. Det är därför av största vikt att se till att kylsystemets ledningar inte skadas

EU-försäkran om överensstämmelse

Denna apparat är avsedd för förvaring av livsmedel och tillverkas i överensstämmelse med förordning (EG) nr. 1935/2004.

CE

- Denna apparat formges, tillverkas och marknadsförs i överensstämmelse med:
 - Säkerhetskraven i lågspänningsdirektiv 73/23/EEG,
 - Skyddskraven i direktiv "EMC" 89/336/EEG, som ändrats i direktiv 93/68/EEG.
- Apparaten elektriska säkerhet kan endast garanteras när apparaten är korrekt ansluten till ett verksamt jordningssystem som överensstämmer med gällande lagstiftning.

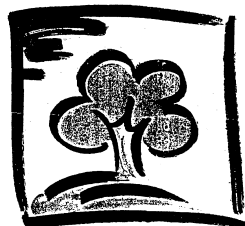

DELAR OCH FUNKTIONER

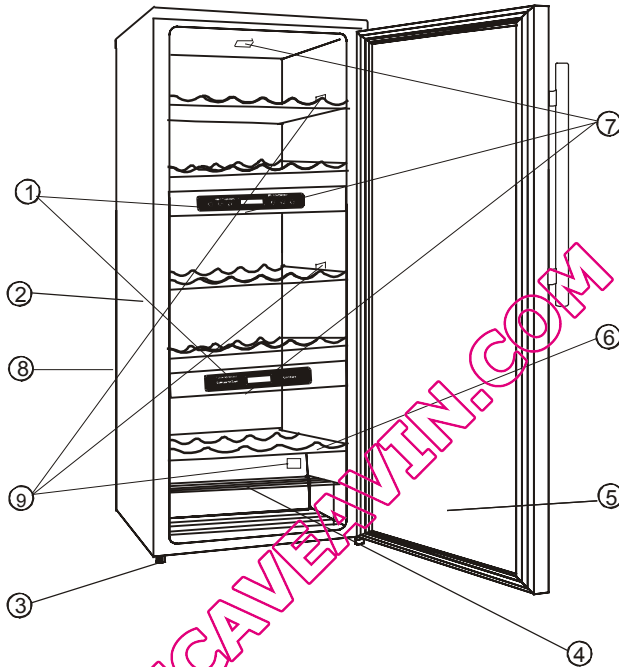

1. **Kontrollpanel och display**
2. **Skåp**
3. **Fot för nivåjustering**
4. **Vinhylla**
5. **Glasdörr**
6. **Trähyllor**
7. **Innerlampa**
8. **Elektrisk styrenhet (på baksidan)**
9. **Temperatursensor**

Viktiga säkerhetsanvisningar

- Läs alla anvisningar innan du använder produkten.
- Tyvärr händer det att barn stängs in, med kvävningsrisk som följd. Kasserade enheter är fortfarande farliga även om de ”bara ska stå i garaget ett par dagar”.
- **Innan du kasserar din gamla vinkylare:**
Ta bort dörren och låt hyllorna sitta kvar, så att det inte är lätt för barn att krypa in.
- Låt aldrig barn använda, leka med eller krypa in i enheten.
- Rengör aldrig produktens delar med brännbara vätskor. Ångorna kan förorsaka brand eller explosion.
- Förvara eller använd inte bensin eller andra antändliga ångor och vätskor i närheten av denna eller annan utrustning. Ångorna kan förorsaka brand eller explosion.

INSTALLATIONSANVISNINGAR

Innan du använder vinkylaren

- Ta bort allt inre och yttre förpackningsmaterial, inklusive frigoliten på dörrpanelerna.
- Kontrollera att följande delar medföljer:
 - 5 utdragbara hyllor
 - 1 vinhylla
 - 1 handbok
- Låt enheten stå upprätt ca 2 timmar innan du ansluter den till eluttaget. Det minskar risken för fel i kylsystemet som orsakas av hanteringen vid transport.
- Rengör insidan med ljummet vatten och en mjuk trasa.

Installera vinkylaren

- Placera produkten på ett golv som är tillräckligt starkt för att bära den när den är fylld. Justera fötterna på enhetens framsida så att den står plant.
- Lämna ett utrymme på ca 12 cm bakom och på sidorna om enheten, så att luften kan cirkulera och kyla kompressorn.
- Placera inte enheten i direkt solljus eller nära värmekällor (spis, värmeelement etc.). Direkt solljus kan påverka akrylbeläggningen och värmekällor kan öka elförbrukningen. Extremt kall miljö kan också göra att enheten inte fungerar som den ska.

- Undvik att ställa produkten i fuktig miljö. För mycket fukt kan göra att frost snabbt bildas på förångaren.
- Anslut enheten till ett eget, korrekt installerat, jordat vägguttag. Skär inte av eller ta under inga omständigheter bort jordstiftet från elkabeln. Alla frågor om elektricitet och jordning bör ställas till en certifierad elektriker eller ett auktoriserat produktservicecenter.
- Du måste montera dörrhandtaget på den vänstra sidan av ramen innan du börjar använda vinkylaren.

**Felaktig användning av den jordade kontakten kan orsaka risk för stötar.
Om elkabeln skadas bör den bytas av ett auktoriserat produktservicecenter.**

QUELLECAVEAVIN.COM

VIKTIGA SÄKERHETSFÖRESKRIFTER

Förvara inte mat i vinkylaren, eftersom den eventuellt inte blir tillräckligt kall för att maten ska hålla sig. Under sommaren eller i fuktig miljö kan kondens bildas på glasdörrens utsida. Detta är helt naturligt. Det är bara att torka bort den.

ANVÄNDA VINKYLAREN

Kontrollera att vinkylaren står plant innan du slår på den. På så sätt kan du undvika vibrationer. Vinkylaren är avsedd för klimatklass N, och bör användas i temperaturer mellan 16 och 32°C.



För bästa resultat bör du installera vinkylaren där den omgivande lufttemperaturen är 22–25°C. Om omgivningens temperatur är utanför rekommenderat temperaturintervall kan det leda till att innertemperaturen varierar.

Rekommenderade temperaturintervall för vinkylning:

Rött vin:	15–18°C
Torrt vitt vin:	10–15°C
Rosévin:	9–10°C
Mousserande vin:	6–9°C
Kylta drycker:	3–6°C

STÄLLA IN TEMPERATUREN

Vinkylarens båda kylfack (övre & undre) ställs in separat. Så här ställer du in temperaturen:

1. Anslut elkabeln till ett jordat uttag. Den fabriksinställda temperaturen för respektive kylfack är:

12°C (54°F)-Övre fack
6°C (43°F)-Mellanfack

2. Ställ in önskad kyltemperatur med knappen \triangle eller ∇ under Upper Compartment/Lower Compartment. När du trycker på knapparna första gången visar displayen den fabriksinställda temperaturen. Temperaturen ökar 1 grad varje gång du trycker på \triangle , och temperaturen minskar 1 grad varje gång du trycker på ∇ .

Övre kylfack: Temperaturen kan ställas in på:

10°C–18°C (50°F–64°F).

Mellankylfack: Temperaturen kan ställas in på:

5°C–10°C (41°F–50°F).

Undre kylfack: Visar temperaturen:

5°C–8°C (41°F–46°F).

De inställda temperaturerna kan variera beroende på hur flaskorna ligger i den övre, mellersta eller undre delen av vinkylaren. Det undre kylfacket visar endast temperaturen. Den varierar beroende på temperaturinställningen i mellanfacket.

3. Du kan när som helst visa den inställda temperaturen genom att trycka på motsvarande \triangle eller ∇ . Den inställda temperaturen blinkar 5 sekunder på displayen.

Blinkande display = Temperaturinställning

Fast display = Skåpets temperatur

4. Enheten kan visa temperaturen i grader Celsius eller Fahrenheit. Du kan ändra temperatursystem med knappen C/F.

5. Du kan tända eller släcka innerbelysningen med knappen ?. Innerbelysningen består av diodlampor med låg effekt (endast 0,25 W per lampa) och låg värme. De bör dock inte lämnas påslagna under längre tidsperioder, utan endast när du tittar in i vinkylaren.

6. Vinkylaren har ett automatiskt avfrostningssystem. Under avstängningscykeln avfrostas vinkylarens kylida yta (den bakre innerväggen) automatiskt. Avfrostningsvattnet leds till ett kondenseringsstråg på baksidan av vinkylaren, ovanför kompressorn. Där förångas vattnet.

Hyllor

Hyllorna är av trä. Du kan göra plats för flaskor av olika storlek genom att dra ut hyllorna ur spåren och flytta dem uppåt eller nedåt. Hyllorna är utformade för att lagra maximalt antal flaskor.

Vinhylla

Det finns en extra vinhylla längst ner i enheten, där du kan förvara upp till 6 vinflaskor. Hyllan går att ta bort vid rengöring.

OBS!

Första gången du använder vinkylaren, eller sätter på vinkylaren efter att den har varit avstängd en längre tid, kan det skilja några grader mellan den temperatur du ställer in och den som visas på displayen. Det är normalt och beror på aktiveringstiden. När vinkylaren har varit igång några timmar fungerar det som vanligt.

Det skiljer dessutom 2 till 3°C mellan de översta och understa hyllorna i varje kylfack. Om du exempelvis har ställt in vinkylaren på endast rött vin, temperaturdisplayen visar 16°C och du vill stoppa in en blandning av vita och röda viner i vinkylaren, bör du placera vitvinsflaskorna på de nedre hyllorna och rödvinsflaskorna på de övre.

SKÖTSEL OCH UNDERHÅLL

VARNING: Skruva aldrig upp skruvarna på mellanpanelerna med displayen för att reparera enheten. Det finns elektriska komponenter i den. Den måste repareras av utbildad servicepersonal.

BYTA LAMPA

Obs! Alla borttagna delar måste sparas när du byter lampa. Dra ut elkontakten eller stäng av huvudströmmen innan du tar bort diodlampan. Om du inte gör det föreligger risk för elstötar eller personsador. Använd endast diodlampor av samma typ som de som ursprungligen medföljde enheten.

Rengöra vinkylaren

- Dra ut vinkylarens elkontakt och ta ut alla flaskor.
- Tvätta insidan med en lösning av varmt vatten och bikarbonat. Lösningen bör bestå av 2 matskedar bikarbonat till en liter vatten.
- Trähyllorna behöver inte rengöras.
- Vinkylarens utsida rengörs med ett mildt rengöringsmedel och varmt vatten.
- Du kan ibland behöva torka av botten av vinkylarens insida, eftersom enheten är utformad för att behålla luftfuktighet och kondens kan samlas där.

Underhåll av vinkylaren

- Strömavbrott
De flesta strömavbrott åtgärdas inom några timmar och bör inte påverka vinkylarens temperatur om du bara öppnar den så lite som möjligt. Om strömmen ska vara avstängd en längre tid bör du utföra förebyggande åtgärder för att skydda innehållet.

Flytta vinkylaren

- Ta ut alla flaskor.
- Säkra alla lösa delar i vinkylaren med tejp.
- Skruva upp nivåjusteringsskruvarna till bottenplattan för att undvika skada.
- Tejpa igen dörrarna.
- Se till att vinkylaren hålls upprätt under transport.

Felsökning

Du kan lätt lösa många vanliga problem med vinkylaren själv, och bespara dig kostnaderna för ett eventuellt servicesamtal. Prova förslagen nedan och se om du kan lösa problemet innan du kontaktar service.

FELSÖKNINGSGUIDE

PROBLEM	MÖJLIG ORSAK
Vinkylaren fungerar inte.	Enheten ej inkopplad. Strömkretsen är bruten eller säkringen har gått.
Vinkylaren blir inte tillräckligt kall	Kontrollera temperaturinställningen. Omgivningens förhållanden kan göra att en högre inställning krävs. Dörren öppnas för ofta. Dörren är inte ordentligt stängd. Dörrens tätninglist sluter inte tätt. Det är inte tillräckligt stort utrymme runt vinkylaren.
Kompressorn slår på och av ofta.	Rummet är varmare än normalt En stor mängd okylt vin har stoppats in i vinkylaren. Dörren öppnas för ofta. Dörren är inte ordentligt stängd. Temperaturen är felaktigt inställd. Dörrens tätninglist sluter inte tätt. Det är inte tillräckligt stort
Belysningen fungerar inte.	En huvudströmbrytare är avstängd eller en säkring har gått. Vinkylaren är inte ansluten till vägguttaget. Diodlampan har brunnit ut (se underhållsavsnittet om hur man byter lampan). Strömbrytaren är avslagen.
Vibrationer.	Kontrollera att vinkylaren står plant.
Vinkylaren låter onormalt.	Det skallrande ljudet kan bero på kylmedelsflödet, vilket är normalt. I slutet av varje cykel kan det höras ett gurglande ljud, som orsakas av kylmedelsflödet i vinkylaren. Sammandragningar och utvidgningar av innerväggarna kan orsaka ploppande och knastrande ljud. Vinkylaren står inte plant.

Dörren går inte att stänga ordentligt.	Vinkylaren står inte plant. Man har ändrat dörrarnas öppningsriktning, men inte installerat dem korrekt. Tätninglisten är smutsig. Hyllorna har hamnat snett.
--	--

Tekniska specifikationer:

Detaljerade specifikationer finns på typskylten på vinkylarens baksida. Specifikationerna kan komma att ändras utan föregående meddelande på grund av produktförbättringar.

QUELLECAVEAVIN.COM

ENNEN LAITTEEN KÄYTTÖNOTTOA

- Hankkimasi tuote on ainoastaan kotitalouskäyttöä varten tarkoitettu laite.

Jotta saisit uudesta laitteestasi parhaan mahdollisen hyödyn, suosittelemme, että luet käyttöohjeet huolellisesti. Käyttöohje sisältää laitteen kuvauksen sekä hyödyllisiä elintarvikkeiden säilytysohjeita.

Kun olet lukenut ohjekirjan, pane se talteen vastaisuuden varalle.

1. Kun laite on poistettu pakkauksestaan, tarkista ettei se ole vahingoittunut kuljetuksen aikana ja että ovi sulkeutuu moitteettomasti. Mahdollisista vaurioista on ilmoitettava jälleenmyyjälle 24 tunnin kuluessa.
2. Ennen laitteen käynnistämistä on suositeltavaa odottaa vähintään kaksi tuntia, jotta jäähdytyskierto toimii täydellä tehollaan.
3. Laitteen asennuksen ja sähköliittämät saa suorittaa vain ammattitaitoinen asentaja valmistajan ohjeiden ja voimassa olevien paikallisten määräysten mukaisesti.
4. Puhdista laite sisältä ennen käyttöä.

YMPÄRISTÖNSUOJELUA KOSKEVIA OHJEITA

1. Pakkaus

Pakkaus on valmistettu 100-prosenttisesti kierrätettävästä materiaalista kierrätysmerkinnän mukaisesti. Hävitä pakkaus paikallisten jätehuoltomääräysten mukaisesti. Pidä pakkausmateriaalit (muovipussit, polystyreenipalat jne.) poissa lasten ulottuvilta, sillä ne voivat aiheuttaa vaaratilanteita.

2. Laitteen käytöstäpoisto ja romutus

Laite on valmistettu kierrätettävistä materiaaleista.

Tämä laite vastaa Euroopan yhteisön Sähkö- ja elektroniikkalaitteiden kierrätysdirektiiviä (WEEE) 2002/96/EY.

Varmistamalla, että laite poistetaan käytöstä asianmukaisesti, voit auttaa estämään ympäristö- ja terveyshaittoja.

Symboli  tuotteessa tai sen asiakirjoissa tarkoittaa, ettei laitetta saa hävittää kotitalousjätteiden mukana. Sen sijaan tuote on toimitettava sähkö- ja elektroniikkalaitteiden keräys- ja kierrätyspisteeseen.

Kun poistat laitteen käytöstä, tee se käyttökelvottomaksi kaipaamalla virtajohto.

Irrota ovet, jotta kaappi ei aiheuta loukkuunjäähmisvaaraa lapsille.

Noudata käytöstäpoistossa paikallisia jätehuoltomääräyksiä. Toimita laite kierrätyskeskukseen tai käytettyjä laitteita vastaanottavaan liikkeeseen. Älä jätä laitetta ilman valvontaa edes muutamana päivänä ajaksi, sillä se voi aiheuttaa vaaratilanteita erityisesti leikkiville lapsille. Lisätietoja tuotteen käsittelystä, talteenotosta ja kierrätyksestä saa paikallisilta viranomaisilta, jätehuoltolaitokselta tai liikkeestä, josta tuote on ostettu.

Teknisiä tietoja:

Tässä laitteessa ei käytetä CFC-kaasua (jäähdyspiiri sisältää R134a-kaasua) eikä HFC-kaasua (jäähdyspiiri sisältää R600a-kaasua) (katso laitteen sisäpuolelle kiinnitetty arvokilpi).

Isobutaania sisältävät (R600a) laitteet: Isobutaani on luonnonkaasu, jolla ei ole haitallisia ympäristövaikutuksia, mutta se on tulenarkaa. Jäähdytysputkiston moitteeton kunto on ehdottomasti varmistettava.

Vaativuustestien mukaisuusvakuutus

- Tämä laite on tarkoitettu elintarvikkeiden säilyttämistä varten, ja se on valmistettu Euroopan yhteisön direktiivin 1935/2004 mukaisesti.



- Laitteen suunnittelussa, valmistuksessa ja markkinoinnissa on noudatettu seuraavia direktiivejä:
 - pienjännitedirektiivin 73/23/ETY turvavaatimukset,
 - sähkömagneettisia häiriöitä säätelevän EMC-direktiivin 89/336/ETY suojavaatimukset, sekä direktiivin 93/68/ETY muutokset.
- Laitteen sähköturvallisuus on varmistettu vain, kun se on kytketty asianmukaisesti maadoitettuun, lakisäateisten

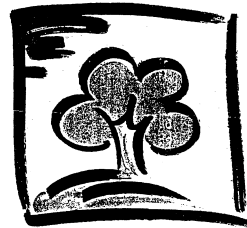

Käyttöohjeet

Hyvä asiakas,

Jotta voisit käyttää uutta VIINIKAAPPIASI tehokkaasti ja turvallisesti, tutustu ennen laitteen käyttöä huolellisesti tähän käyttöoppaaseen, jossa on tärkeää tietoa asennuksesta, laitteen turvallisesta käytöstä sekä huollosta. Säilytä käyttöopas myöhemmän tarpeen varalta ja muista antaa se mahdolliselle uudelle omistajalle.

HAKEMISTO

Sivunumero

Tärkeitä turvaohjeita	1
Asennusohjeet	2
Laitteen osat	3
Laitteen käyttö ja termostaatin säätö	3
Lämpötilan asetus	4
LED-lampun vaihtaminen	5
Laitteen puhdistaminen ja huolto	5
Vianmääritysohjeet	6

Ennen laitteen käyttöönottoa

Tärkeitä turvaohjeita

Käyttötarkoitus

Tämä viinikaappi on tarkoitettu vain kotitalouskäyttöön. Valmistaja ei vastaa mahdollisista vahingoista, jos laitetta käytetään muihin tarkoituksiin, kuten kaupalliseen käyttöön, tai jos sitä käytetään väärin. Viinikaappiin ei saa tehdä muutoksia turvallisuussyistä.

Poista ulko- ja sisäpuoliset pakkausmateriaalit, myös ovipaneelissa oleva suojamuovi. Varmista, että ovi sulkeutuu kunnolla.

Tarkista, ettei laite ole vaurioitunut kuljetuksen aikana. Vaurioitunutta laitetta ei saa koskaan liittää virtalähteeseen. Vakavissa vauriotapauksissa ota yhteyttä tavarantoimittajaan.

Tarkista, että pakkaukseen kuuluvat seuraavat osat:

- 5 irrotettavaa hyllyä
- 1 viiniteline
- 1 käyttöohje

Ennen kuin kytket laitteen virtalähteeseen, anna sen olla pystyasennossa vähintään kaksi tuntia. Tämä vähentää kuljetuksenaikaisen käsittelyn mahdollisesti aiheuttamia häiriöitä jäähdytysjärjestelmässä.

Puhdista sisäpinnat haalealla vedellä ja pehmeällä liinalla. Ennen kuin puhdistat laitteen, kytke aina laite pois päältä ja irrota se virtalähteestä

Hävitä käyttökelvoton laite, irrota pistoke, leikkaa sähköjohto irti, hajota tai poista mahdolliset lukot. Laite on varustettu EU direktiivin 2002/96/EC (WEE) -merkinnällä ja laite tulee hävittää valtuutetun jätteiden kierrätyskeskuksen kautta.

- VAROITUS — Varmista, että ilma pääsee liikkumaan esteettömästi laitteen sijoitus- tai upotuspaikan tuuletusaukoista.
- VAROITUS — Lapset eivät saa käyttää laitetta ilman aikuisen valvontaa.
- VAROITUS — Lapset saattavat jäädä loukkuun laitteen sisälle ja tukehtua. Myös poisheitetyt tai hylätyt laitteet ovat vaarallisia. Hävitä laite vain valtuutetun jätteiden kierrätyskeskuksen kautta.
- VAROITUS — Älä vaurioita jäähdystyspiiriä. Jos jäähdystyspiiri vaurioituu: Vältä laitteen avaamista avotulen tai sytytyslähteiden läheisyydessä. Tuuleta perusteellisesti huone, jossa laite sijaitsee.
- VAROITUS — Pikkulapsia on valvottava, etteivät he pääse leikkimään tällä laitteella.
- VAROITUS — Älä altista laitetta avotulelle.
- VAROITUS — Jos virtajohto on vaurioitunut, sen saa vahinkojen välttämiseksi vaihtaa vain valmistaja tai sen valtuuttama huoltomies tai henkilö, jolla on vastaava pätevyys.
- VAROITUS — Älä puhdistu laitteen osia syttyvillä nesteillä. Höyryt voivat aiheuttaa tulipalovaaran tai räjähdysvaaran.
- VAROITUS — Älä varastoi bensiiniä tai muita syttyviä kaasuja ja nesteitä laitteen lähellä, höyryt voivat aiheuttaa tulipalovaaran tai räjähdysvaaran. Edellä mainittuja aineita EI saa säilyttää viinikaapissa.
- Älä säilytä elintarvikkeita viinikaapissa, koska sisälämpötila ei ehkä ole tarpeeksi alhainen estämään niiden pilaantumista.
- Kosteuden tiivistymisen luonnollisena seurauksena kesäkuukausina tai kostealla säällä lasioven ulkopinnalle voi muodostua kosteutta. Pyyhi kosteus pehmeällä liinalla pois.

Jos laite ei toimi oikein, katso toimintaohjeita Vianmääritys-kohdasta. Jos siinä esitetyistä ohjeista ei ole apua, ota yhteyttä tavarantoimittajaan. Et missään tapauksessa saa yrittää korjata laitetta itse, koska muiden kuin alan ammattilaisten tekemät korjaukset saattavat aiheuttaa vahinkoja tai vakavia toimintahäiriöitä.

Asennusohjeet

- Aseta laite lattialle, joka on tarpeeksi vahva kestämään täyden kaapin painon. Sitä ei saa asettaa pehmeälle alustalle, kuten vaahtomuovin päälle. Aseta laite suoraan säätämällä laitteen etureunassa olevia jalkoja. Tällöin laite ei tärisee.
- Jätä noin 13 cm väli laitteen taka- ja sivuseinien ympärille, jotta ilma pääsee kiertämään ja jäähdyttää kompressoria.
- Laite on sijoitettava kuivaan ja hyvin ilmastoituun huoneeseen. Koska ympäröivä lämpötila saattaa vaikuttaa jääkaapin toimintaan ja energian kulutukseen, noudata seuraavia ohjeita:
- Älä sijoita laitetta suoraan auringonvaloon.
- Älä asenna laitetta lämpöpatterien, liesien tai muiden lämmönlähteiden läheisyyteen.
- Sijoita laite paikkaan, jossa ympäröivä lämpötila vastaa laitteen ilmastoluokitusta Tämä laite on suunniteltu ilmastoluokkaan N ja käytettäväksi +16 - +32 °C asteen lämpötilassa. Jos ympäristön lämpötila on hyvin alhainen, laite ei toimi kunnolla.

- Varmista, ettei sähköjohto jää laitteen alle. Kuumenevat osat eivät saa jäädä näkyviin.
- Pistokkeen on sovittava maadoitettuun pistorasiaan. Virtajohtoa ei saa pidentää eikä lyhentää sekä keräi vyyhdiksi käytön aikana. Tarkista, että virtajohto ei laitteen takana sijaitsevan kompressorin läheisyydessä tai kosketa sitä. Kosketus saattaa sulattaa eristeen ja aiheuttaa sähköiskuvaaran.
- Mikäli sähköjohto on vaurioitunut, ota yhteys valtuutettuun huoltoliikkeeseen.
- Vältä laitteen sijoittamista paikkaan, jossa muodostuu paljon kosteutta, jotta metalliosat eivät pääsisi ruostumaan. Laite ei saa joutua vesisuihkun kohteeksi, sillä se heikentää eristystä ja aiheuttaa sähköiskuvaaran.

LAITTEEN OSAT:

1. Käyttö- ja näyttöpaneeli
2. Kaappi
3. Tasausjalka
4. Viiniteline
5. Lasiovi
6. Puiset hyllyt
7. Lamppu (sisäpuolella)
8. Sähköiset hallintalaitteet (takana)
9. Lämpötila-anturi

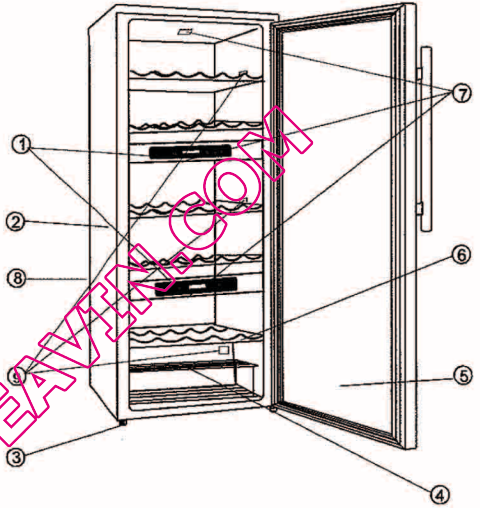

Laitteen käyttö ja termostaatin säätö

Viinikaappi on hyvä sijoittaa paikkaan, jossa ympäristön lämpötila on + 20 - +25 °C. Jos ympäristön lämpötila on suosituslämpötilan ylä- tai alapuolella, lämpötilaolo voi aiheuttaa sisälämpötilan vaihtelua.

Suosittelavat viinitähdennykslämpötilat ovat:

- | | |
|---------------------------|--------------|
| • Punaviini | +15 - +18 °C |
| • Valkoviini | +10 - +15 °C |
| • Roséviini | +9 - +10 °C |
| • Samppanja ja kuohuviini | +6 - +9 °C |
| • Virvoitusjuomat | +3 - +6 °C |

Lämpötilan asetus

Viinikaapin ylä- ja keskijäähdytysosassa on oma termostaattinsa.

- Kytke sähköjohto asianmukaisesti maadoitettuun pistorasiaan.

Tehdasasetukset ovat seuraavat:

- Yläosa +12 °C (54 °F)
- Keskiosa +6 °C (43 °F)



- Aseta haluttu lämpötila painamalla painikkeita ▲ tai ▼, jotka sijaitsevat ohjauspaneelissa yläosan lämpötilan ohjaus (upper compartment) / alaosan lämpötilan ohjaus (bottom compartment) tekstien alla. Kun painat näitä kahta painiketta ensimmäisen kerran, LCD-näyttö näyttää alkuperäistä lämpötilaa, joka on asetettu edellisellä kerralla. Lämpötila nousee 1 °C (1 °F), jos painat ▲ -painiketta kerran ja vastaavasti laskee 1 °C (1 °F), jos painat ▼ -painiketta kerran.
- Yläosan lämpötilaksi voidaan asettaa: +10 - +18 °C
- Keskiosan lämpötilaksi voidaan asettaa: +5 - +10 °C
- Alaosan lämpötila asettuu välille: +5 - +8 °C

Lämpötila-asetukset voivat vaihdella sen mukaan, sijaitsevatko viinipullot ylä-, keski- tai alatasolla. Alaosan lämpötilaa ei voi säätää, vaan se riippuu keskiosan lämpötila-asetuksesta.

- Saat asetetun lämpötilan näkyviin milloin tahansa, painamalla joko ▲ tai ▼ -painiketta. Valittu lämpötila vilkkuu viisi sekuntia LCD-näytöllä

Vilkkuva LCD = Lämpötilan asetus

Jatkuvasti palava LCD = Viinikaapin lämpötila

- Tämän laitteen lämpötilaa voidaan näyttää joko Celcius- tai Fahrenheit-asteina. Asetuksia voi muuttaa painamalla C/F -painiketta.
- Sisävalon voi sytyttää tai sammuttaa painamalla ☼ (lamppu) -painiketta. Sisävalot ovat LED-valoja, jotka kuluttavat vähän energiaa (0,25W/valo) ja lämmittävät vain vähän. Tästä huolimatta valoja ei pidä jättää palamaan pitkäksi aikaa, suositeltavaa ainoastaan kun valitset viiniä kaapista.
- Laitteessa on automaattinen sulatusjärjestelmä. Kun jäähdytys ei ole päällä, viinikaapin jäähdytettyjen pintojen (sisätakaseinä) sulatus käynnistyy automaattisesti. Sulatusvesi johdetaan laitteen takana ja kompressorin päällä sijaitsevaan kondenssivesiastiaan, josta vesi haihtuu huoneilmaan.

Hyllyt

Hyllyt ovat puuta. Jotta hyllyillä voi varastoida erikokoisia viinipulloja, hyllyjä voidaan siirtää yleemmäksi tai alemmaksi vetämällä ne ulos urista. Hyllyt ovat suunniteltu siten, että niille sopii mahdollisimman paljon viinipulloja.

Viiniteline

Kaapin alaosassa on viiniteline, jonne voi varastoida enintään kuusi viinipulloa. Telineen voi poistaa laitteen puhdistamisen ajaksi.

Huomautus!

Kun käytät laitetta ensimmäistä kertaa tai käynnistät laitteen uudelleen pitkän käyttökatkon jälkeen, valitsemasi lämpötilan ja LCD-näytöllä näkyvän lämpötilan välillä saattaa olla muutaman asteen ero. Tämä on normaalia ja johtuu pitkästä käynnistämisajasta. Ero häviää, kun viinikaappi on ollut käynnissä muutaman tunnin ajan.

LED-lampun vaihtaminen

Kaikki irrotetut osat on pantava talteen LED-lampun takaisinasettamista varten. Irrota viinikaappi pistorasiasta tai katkaise viinikaappiin johtava virta pääkytkimestä ennen lampun irrottamista. Tämän ohjeen noudattamatta jättäminen voi johtaa sähköiskuun tai henkilövahinkoihin. Käytä ainoastaan valmistajan hyväksymää LED-lamppua.

Viinikaapin puhdistaminen ja huolto

Irrota viinikaappi pistorasiasta ja poista pullot kaapista. Pese sisäpuoli lämpimällä vedellä ja laimealla ruokasoodaliuoksella (2 rkl ruokasoodaa/l). Puuhyllyjä ei tarvitse pestä. Puhdista viinikaapin ulkopuoli miedolla pesuaineella ja lämpimällä vedellä. Kaapin alaosa on hyvä pyyhkiä säännöllisesti, sillä viinikaappi on suunniteltu säilyttämään kosteus, joten alaosaan saattaa tiivistyä kosteutta.

Useimmat sähkökatkokset korjaantuvat muutaman tunnin kuluessa, joten niiden ei pitäisi vaikuttaa viinikaapin lämpötilaan, jos ovea avataan mahdollisimman harvoin. Jos virta on pois pidemmän aikaa, ryhdy tarvittaviin toimiin kaapin sisällön suojaamiseksi.

Poista kaikki pullot pitkän poissaolon ajaksi (esim. lomat). Irrota viinikaappi pistorasiasta, puhdista laite ja jätä ovi hieman raolleen, jottei sinne tiivisty kosteutta tai muodostu hometta ja hajua.

Mikäli siirrät viinikaappia, poista kaikki pullot, kiinnitä kaikki laitteen sisällä olevat irralliset osat lujasti teipillä. Käännä tasausruuvit ylös pohjaa vasten vahinkojen välttämiseksi. Teippaa ovi kiinni.

Varmista, että viinikaappi pysyy pystyasennossa kuljetuksen aikana.

Vianmääritysohjeet

Voit ratkaista monet viinikaappiin liittyvät tavalliset ongelmat seuraavien ohjeiden mukaan. Jos laite on korjattava, ota yhteyttä valtuutettuun huoltoliikkeeseen. Vain huoltopalvelun pätevä henkilöstö saa korjata laitteen.. Muiden kuin ammattitaitoisten henkilöiden korjaukset saattavat aiheuttaa huomattavaa vaaraa käyttäjille.

ONGELMA	MAHDOLLINEN SYY
Viinikaappi ei toimi	<ul style="list-style-type: none">- Suojakatkaisin on lauennut- Sulake on palanut- Laitetta ei ole kytketty virtalähteeseen
Viinikaappi on liian lämmin	<ul style="list-style-type: none">- Tarkista lämpötila-asetus- Viinikaapin ympärillä ei ole tarpeeksi ilmankiertotilaa- Ovea ei ole suljettu kunnolla tai oven tiiviste vuotaa- Ovea avataan liian usein- Huoneen lämpötila saattaa edellyttää jäähdtyksen tehostamista
Kompressori menee toistuvasti päälle ja pois	<ul style="list-style-type: none">- Viinikaapin ympärillä ei ole tarpeeksi ilmankiertotilaa- Ovea ei ole suljettu kunnolla tai oven tiiviste vuotaa- Lämpötila-asetus ei ole oikein- Ovea avataan liian usein- Kaappiin on lisätty liian paljon lämpimiä pulloja- Huoneen lämpötila on tavallista korkeampi
Viinikaappi tärisee	<ul style="list-style-type: none">- Varmista, että viinikaappi on suorassa ja tasaisella alustalla
Sisävalo ei toimi	<ul style="list-style-type: none">- Sulake on palanut- Laitetta ei ole kytketty virtalähteeseen- Led-lamppu on palanut- Katkaisin on OFF-asennossa
Viinikaappi pitää liikaa ääntä	<ul style="list-style-type: none">- Viinikaappi ei ole suorassa- Sisäseinien laajeneminen tai supistuminen saattaa aiheuttaa pokahtelevia ja rätiseviä ääniä- Kun jäähdtyys lakkaa, kylmäineen virtaus saattaa aiheuttaa pulputtavaa ääntä tai rätinää
Ovi ei sulkeudu kunnolla	<ul style="list-style-type: none">- Hyllyt eivät ole paikoillaan- Oven tiiviste on likainen- Oven kätisyys on vaihdettu, eikä ovea ole asennettu oikein takaisin- Viinikaappi ei ole suorassa

Tekniset tiedot: Tarkemmat tekniset tiedot löytyvät viinikaapin takana sijaitsevasta arvokilvestä. Laitteen ominaisuudet saattavat muuttua ilman erillistä ilmoitusta, koska tuotetta kehitetään jatkuvasti.

Cette notice contient des informations importantes relatives à l'installation, à l'utilisation et à la maintenance de votre nouvelle cave à vin. Nous vous recommandons de la lire attentivement avant toute utilisation de manière à optimiser l'utilisation de votre appareil, ceci en toute sécurité. Conservez ce document et n'oubliez pas de le confier à l'acquéreur en cas de revente.

Votre appareil est exclusivement réservé à un usage domestique.

- 1/ Après avoir retiré l'emballage intérieur et extérieur de l'appareil, assurez-vous que celui-ci soit en bon état et que la porte se referme correctement. Tout appareil endommagé doit être signalé à votre revendeur dans les 24 heures après la livraison.
- 2/ Laissez reposer l'appareil en position debout pendant au moins 2 heures avant de le raccorder au réseau d'électricité. Ceci réduit le risque d'une défaillance du système de réfrigération liée au déplacement.
- 3/ Assurez-vous que le branchement électrique soit aux normes.
- 4/ Nettoyez l'intérieur de l'appareil à l'eau tiède et avec un chiffon doux.

Informations importantes

1/ Emballage

Cet appareil a été construit avec des matériaux recyclables. Il est commercialisé en accord avec la directive européenne 2002/96/CE sur les déchets des équipements électriques et électroniques (DEEE).

Veillez à ne pas laisser l'emballage de l'appareil à portée des enfants.

2/ Mise hors d'usage

Cet appareil a été conçu avec des matériaux recyclables. En vous assurant que ce produit est correctement recyclé, vous participez à la prévention des conséquences négatives sur l'environnement et la santé publique qui pourraient être causées par une mise au rebut inappropriée de ce produit.

Le symbole  sur ce produit ou sur les documents indique qu'il ne doit pas être traité comme un déchet ménager. Il doit être rapporté jusqu'à un point de recyclage des déchets électriques et électroniques. Pour plus d'informations, nous vous encourageons à vous rapprocher de vos services locaux de collecte des déchets ou de votre revendeur.

Information

Le réfrigérant isobutane (R600a) est contenu dans le circuit de votre appareil. Il s'agit d'un gaz naturel respectueux de l'environnement, qui est cependant inflammable. Assurez-vous qu'aucun composant du circuit de réfrigération ne vienne à être endommagé lors du transport ou de l'installation de l'appareil.

Si le circuit réfrigérant venait à être endommagé :

- tenez l'appareil à l'écart de toutes flammes et sources inflammables;
- ventilez au maximum la pièce dans laquelle se trouve l'appareil.

Déclaration de conformité

Cet appareil est destiné au stockage du vin et est conforme à la directive européenne (CE) n° 1935/2004.

Cet appareil a été créé, produit et commercialisé en accord avec les réglementations 73/23/EEC et 89/336/EEC.

La sécurité du circuit électrique de votre appareil n'est garantie que sous réserve d'un branchement à une installation électrique aux normes en vigueur.

QUELLECAVEAVIN.COM

VUE D'ENSEMBLE DE L'APPAREIL

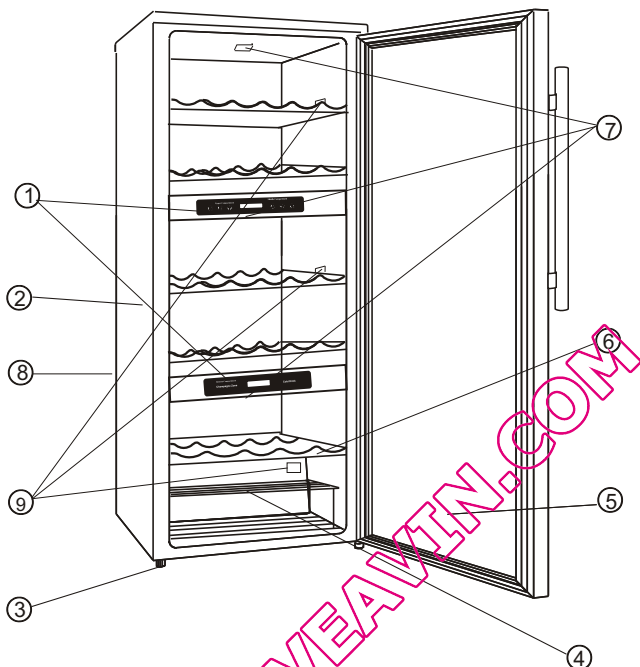

- 1/ Panneau de commande et écrans de contrôle
- 2/ Structure de la cave
- 3/ Pied réglable
- 4/ Casier à bouteilles
- 5/ Porte en verre anti UV
- 6/ Clayettes en bois
- 7/ Eclairage intérieur : LEDS
- 8/ Circuit électrique (à l'arrière de l'appareil)
- 9/ Capteurs de température

Mesures de sécurité importantes

- Lisez toutes les instructions avant d'utiliser l'appareil.
- Ne laissez pas votre cave à vin à portée des enfants car ils pourraient rester coincés à l'intérieur et suffoquer. Des produits éteints ou abandonnés restent dangereux pour les enfants... même s'ils ne restent dans le garage que quelques jours.

Avant de jeter votre vieille cave à vin :

- Démontez la porte, laissez les étagères en place afin que les enfants ne puissent pas jouer dans le produit.
- Ne permettez pas à vos enfants d'utiliser l'appareil pour jouer ou pour s'y installer.
- Ne nettoyez jamais l'appareil avec des liquides inflammables. Les gaz peuvent causer un incendie ou une explosion.
- Ne conservez ni n'utilisez de l'essence ou autre matériau inflammable à proximité d'un appareil, celui-ci ou un autre. Les gaz peuvent causer un incendie ou une explosion.

INSTRUCTIONS D'INSTALLATION

Avant d'utiliser la cave à vin

- Retirez l'emballage à l'intérieur et à l'extérieur de l'appareil, y compris la feuille de protection de la porte.
- Vérifiez que les composants suivants sont présents :
 - 5 étagères amovibles
 - 1 casier à bouteilles amovible
 - 1 notice d'utilisation
- Laissez reposer l'appareil en position debout pendant environ 2 heures avant de le brancher. Ceci réduit le risque de défaillance du système de réfrigération liée au déplacement.
- Nettoyez l'intérieur de l'appareil à l'eau tiède et avec un chiffon doux.

Installation de la cave à vin

- Placez votre cave à vin sur un sol suffisamment résistant pour supporter le poids de l'appareil lorsqu'il est entièrement rempli. Vous pouvez utiliser les pieds réglables pour ajuster la position de l'appareil et le stabiliser.
- Prévoyez 12.5 cm à l'arrière et sur les flancs de l'appareil de façon à garantir une circulation d'air suffisante pour le refroidissement du compresseur.
- N'exposez pas l'appareil au soleil ni à d'autres sources de chaleur (poêle, chauffage, radiateur...). Le rayonnement du soleil peut avoir un effet néfaste sur la couche de peinture acrylique et les sources de

chaleur font augmenter la consommation d'électricité.

Les températures très basses peuvent également être la cause d'un mauvais fonctionnement de l'appareil.

- Evitez de placer l'appareil dans un environnement humide. Trop d'humidité dans l'air accélérera la formation de givre sur l'évaporateur.
- Raccordez l'appareil à une prise de courant avec une bonne prise de terre. N'éliminez ou ne coupez jamais le fil de terre du cordon. Posez toutes vos questions concernant la mise à la terre à un électricien ou à un centre de service agréé Candy.
- Assemblez, par vous-même, la poignée sur le coté gauche de la porte avant d'utiliser votre appareil.

Avertissement : une utilisation inappropriée de la prise de courant avec prise de terre comporte un risque de choc électrique. Si le cordon d'alimentation est endommagé, faites-le remplacer par un centre de service agréé Candy.

QUELLECAVEAVIN.COM

INFORMATIONS IMPORTANTES

Ne conservez pas de nourriture dans la cave à vin car la température peut être insuffisante pour maintenir les aliments en état de fraîcheur. Comme conséquence naturelle de la condensation, des températures élevées au cours des mois d'été ou d'un environnement très humide, la porte vitrée peut s'embuer sur sa surface extérieure. Il vous suffira de l'essuyer.

UTILISATION DE VOTRE CAVE À VIN

Avant d'allumer votre appareil, assurez-vous qu'il ne soit pas bancal (ajuster la position grâce aux pieds réglables). Cette précaution évitera des vibrations inappropriées.

Il est recommandé d'installer votre cave à vin dans un espace dont la température moyenne se trouve entre 16°C et 32°C (idéalement entre 22 et 25°C). Lorsque la température moyenne est inférieure ou supérieure à la température recommandée, la température à l'intérieur de la cave peut fluctuer.

Si l'éclairage intérieur reste allumé, la température dans la cave à vin sera plus élevée. Les températures peuvent varier si la lumière est allumée ou non et selon l'emplacement des bouteilles (température plus froide en bas qu'en haut).

Températures recommandées pour chaque type de vin :

Vins rouges :	15°C - 18°C
Vins blancs secs :	10°C - 15°C
Vins rosés :	9°C - 10°C
Vins liquoreux :	6°C - 9°C
Boissons fraîches	3°C - 6°C





COMMENT UTILISER VOTRE PANEAU DE CONTROLE

Chaque zone de température (en haut et au milieu) est contrôlée indépendamment.

1/ Lorsque vous brancherez votre appareil à la première utilisation, les températures suivantes seront préprogrammées :

Compartiment supérieur : 12°C (54°F)

Compartiment du milieu : 6°C (43°F)

2/ Vous pouvez régler la température souhaitée en appuyant sur les touches  or . Si la première fois vous appuyez sur les deux touches en même

temps, la dernière température réglée s'affichera. La température augmente d'1°F ou d'1°C en appuyant sur la touche \triangle (et diminuera au contraire d'1°F ou d'1°C en appuyant sur la touche ∇ .

Compartiment supérieur : la température peut être programmée entre 10°C – 18°C (50°F – 64°F)

Compartiment du milieu : la température peut être programmée entre 5°C – 10°C (41°F – 50°F)

Compartiment inférieur : la température peut varier entre 5°C – 8°C (41°F – 46°F)

Les températures peuvent varier selon le positionnement des bouteilles dans chaque compartiment. La température du compartiment inférieur varie selon la température programmée dans le compartiment du milieu ; elle ne peut-être réglée mais seulement affichée.

3/ A tout moment, vous pouvez afficher la température de chaque compartiment en appuyant sur les boutons \triangle ou ∇ . Cette dernière s'affichera à l'écran en clignotant pendant 5 secondes.

Ecran clignotant : calcul de la température

Ecran stable : affichage de la température du compartiment

4/ Vous pouvez choisir un affichage en degrés Fahrenheit ou bien Celsius en appuyant sur la touche marquée F/C

5/ Vous pouvez allumer ou éteindre l'éclairage intérieure en appuyant sur le bouton marqué du symbole ∇ . Les lumières intérieures sont de petites Leds à faible consommation d'énergie (seulement 0.25W per lampe) et à faible intensité calorifique. Elles ne doivent cependant pas rester allumées trop longtemps, mais seulement lorsque vous désirez choisir votre vin dans votre cave.

6/ Votre cave à vin a été conçue avec un programme automatique de dégivrage. Le cycle de dégivrage agit automatiquement sur la surface réfrigérée de votre cave (les parois intérieures). L'eau du dégivrage est évacuée dans un condensateur situé à l'arrière de l'appareil, au-dessus du compresseur dont elle s'évapore.

Etagères

Les étagères sont en bois. Pour ranger des bouteilles de hauteurs différentes, déplacez-les étagères plus haut ou plus bas en les faisant glisser sur leurs rails. Les étagères sont conçues pour le rangement d'un maximum de bouteilles.

Casier à vin

Il y a un casier à bouteilles supplémentaire dans la partie inférieure de la cave à vin qui peut contenir jusqu'à six bouteilles. Ce casier peut être retiré pour le nettoyage.

REMARQUE :

Lors de la première utilisation du produit, ou si vous rebranchez l'appareil après une longue période d'absence, il peut y avoir un écart de quelques degrés entre la température sélectionnée et celle affichée sur le display. Ce temps de latence est normal et après quelques heures de fonctionnement cet écart disparaîtra.

Il peut y avoir une différence de 2 °C à 3°C entre les étagères supérieures et inférieures de chaque compartiment (le bas des compartiments enregistrant une température plus basse).

ENTRETIEN

Attention ! Vous ne devez en aucun cas enlever les vis des étagères sur lesquelles se trouvent les écrans de contrôle dans l'intention de réparer votre appareil par vous-même. Des composants électriques se trouvant dans ces étagères, toute réparation doit être effectuée par un professionnel agréé.

Remplacement d'une lampe

Remarque : Conservez toutes les pièces lors du remplacement des lampes.

Avant de démonter une lampe, débranchez le produit ou retirez le cordon d'alimentation de la prise de courant. Si vous omettez de le faire, vous risquez de vous blesser.

Nous vous recommandons d'utiliser la même lampe que celle qui vous a été fourni avec l'appareil.

Nettoyage de votre Cave à vin

- Débranchez la cave à vin et retirez les bouteilles.
- Nettoyez l'intérieur à l'eau tiède et une solution de bicarbonate de soude.
- La formule optimale est de deux cuillérées de bicarbonate par litre d'eau.
- Les étagères en bois ne requièrent aucun nettoyage particulier.

- Nettoyez la surface extérieure du produit à l'eau et au détergent doux.
- Il peut s'avérer nécessaire d'essuyer régulièrement la partie inférieure du produit, car la cave à vin a été conçue pour retenir l'humidité et par conséquent la condensation peut s'accumuler à cet endroit.

Entretien de votre Cave à vin

- Coupure de courant

La plupart des coupures de courant sont réparées en quelques heures et n'ont aucun effet sur la température de votre cave à vin à condition que vous réduisiez le nombre d'ouvertures de la porte au minimum. Lorsque le courant est coupé pendant une période plus longue, prenez les mesures adéquates pour protéger votre vin.

Transporter la cave à vin

- Retirez toutes les bouteilles
- Scotchez soigneusement toutes les pièces amovibles à l'intérieur de la cave
- Rentrez les pieds réglables au maximum afin d'éviter tout dommage
- Fermez et scotchez soigneusement la porte
- Assurez-vous que la cave soit transportée en position verticale.

DYSFONCTIONNEMENTS EVENTUELS

Vous pouvez résoudre facilement la plupart des problèmes classiques de la cave à vin, en vous économisant un appel au service après-vente. Prenez soin de lire attentivement les informations ci-dessous avant d'appeler votre service après-vente.

PROBLEME	CAUSE POSSIBLE
La cave à vin ne fonctionne pas.	Non branchée. Le disjoncteur de la maison a sauté ou un fusible est grillé.
La cave ne refroidit pas suffisamment.	Vérifiez la position du thermostat. L'environnement extérieur nécessite un réglage plus fort. La porte est ouverte trop fréquemment. La porte n'est pas parfaitement fermée. Le joint de la porte n'est pas étanche. La cave à vin n'a pas assez d'espace autour d'elle pour bien se refroidir.
Le compresseur démarre et s'arrête	La température ambiante est plus élevée que la normale. Une grande quantité de bouteilles tièdes a été ajoutée.

fréquemment.	<p>La porte est ouverte trop fréquemment.</p> <p>La porte n'est pas fermée hermétiquement.</p> <p>La température n'est pas réglée correctement.</p> <p>Le joint de la porte n'est pas étanche.</p> <p>La cave à vin n'a pas assez d'espace autour d'elle pour bien se refroidir.</p>
L'éclairage ne fonctionne pas.	<p>Disjoncteur de la maison sauté ou fusible grillé.</p> <p>La cave n'est pas branchée.</p> <p>Les Leds sont grillées (voir partie consacrée au remplacement des lampes).</p> <p>Le bouton de marche/arrêt est en position 'OFF'.</p>
Vibrations	<p>Vérifiez que la cave est bien stable avec les pieds réglables.</p>
La cave semble trop bruyante.	<p>Le bruit peut provenir de la circulation du gaz réfrigérant et est normal.</p> <p>A chaque fin de cycle de l'appareil, vous pouvez entendre des bruits d'écoulement d'eau dans le circuit réfrigérant.</p> <p>Les parois intérieures de la cave à vin travaillent ce qui peut entraîner des craquements.</p> <p>La cave à vin n'est pas suffisamment stable.</p>
La porte ne ferme pas correctement	<p>La cave à vin n'est pas suffisamment stable.</p> <p>La porte a été inversée et mal remontée.</p> <p>Le joint de la porte est sale.</p> <p>Les étagères ne sont pas installées correctement.</p>

Spécifications techniques

Pour des spécifications détaillées, merci de se référer à la plaque signalétique à l'arrière du produit. Les spécifications techniques du produit sont susceptibles de changer en raison d'améliorations constantes.

Čestitamo!

Z nakupom našega stroja ste pokazali, da ne iščete kompromisnih rešitev in da ste kupec, ki hoče le najboljše.

Z velikim zadovoljstvom vam ponujamo nov pomivalni stroj, rezultat dolgoletnih raziskovanj in izkušenj, ki smo jih pridobili na tržišču v neposrednem stiku s kupci. Izbrali ste kakovost, vzdržljivost in zanimivo obliko.

Razen stroja, ki ste ga izbrali, pa imamo na izbiro še pralne in sušilne stroje, prostostoječe štedilnike, kuhalne plošče, mikrovalovne pečice, vgradne pečice in štedilnike ter hladilnike in zamrzovalnike. Pri svojem prodajalcu zahtevajte najnovejši katalog.

Uporaba tega novega pomivalnega stroja je enostavna, vendar pa vas prosimo, da skrbno preberete NAVODILO ZA UPORABO in ga v celoti upoštevate. V navodilu so navedene vse pomembne informacije v zvezi s priključitvijo, vzdrževanjem in uporabo stroja.

Priporočamo, da skrbno shranite to knjižico z navodili, da jo boste lahko prebrali tudi kdaj kasneje, če bo potrebno.

GARANCIJA

Ob nakupu aparata vam mora prodajalec izdati izpolnjen in potrjen garancijski list.

Na osnovi potrjenega garancijskega lista in računa imate v roku dveh let od dneva nakupa pravico do brezplačnega servisiranja vašega aparata s strani naše tehnične službe, oziroma naših pooblaščenih serviserjev pod pogoji, ki so navedeni v garancijskem listu.

Poleg garancijskega lista vam mora trgovec izročiti tudi spisek naših pooblaščenih serviserjev, ki so edini pristojni za popravila Hooverjevih aparatov v garancijskem roku.

Sestavni deli

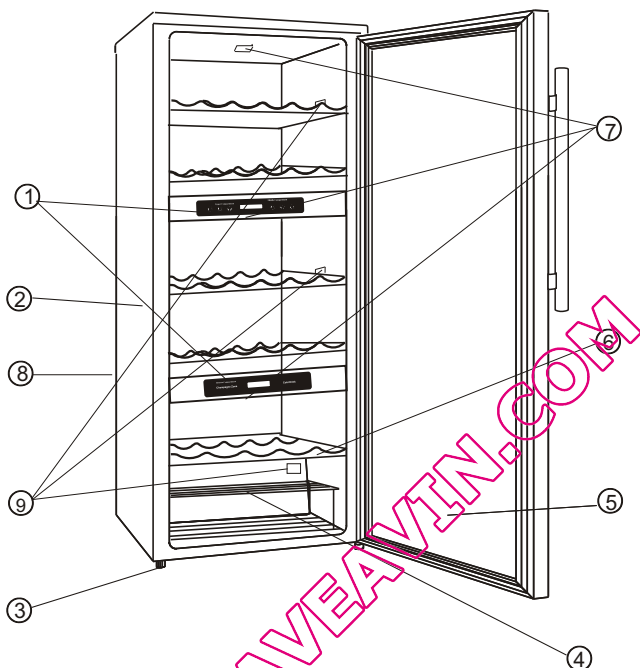

1. Stikalna plošča s prikazovalnikom
2. Ohišje
3. Nastavljiva noga
4. Nosilec za steklenice
5. Steklena vrata
6. Lesene police
7. Luč v notranjosti
8. Električne komponente (na hrbtni strani)
9. Temperaturno tipalo

Pred uporabo:

- Hladilni aparat je namenjen izključno uporabi v gospodinjstvih.

Pred uporabo aparata preberite ta navodila in jih upoštevajte. To knjižico skrbno shranite, saj jo boste morda še potrebovali.

1. Po odstranjenju embalaže se prepričajte, da aparat ni poškodovan in da se vrata dobro zapirajo. Če opazite, da je aparat poškodovan, se takoj obrnite na prodajalca.
2. Pred vklopom aparata počakajte vsaj 2 uri, da se hladivo v hladilnem tokokrogu pravilno razporedi.
3. Pri namestitvi in priključitvi upoštevajte ta navodila. Če je potrebno prilagoditi električno napeljavo, se obrnite na ustrezno usposobljenega strokovnjaka, ki bo delo opravil skladno s predpisi.
4. Pred uporabo očistite notranjost aparata.

Embalažo je mogoče v celoti reciklirati. Pazite, da embalaža (plastične vrečke, kosi polistirola ipd.) ne pridejo v roke otrokom, saj so potencialno zelo nevarni. Odsluženi hladilni aparat zavržite skladno z lokalnimi predpisi.



Informacija: Ta hladilni aparat ne vsebuje CFC ali HFC; uporabljeno hladivo je R134a ali R600a (gl. tablico s podatki).

Aparati s hladivom izobutan (R600a): Izobutan je naravni plin brez škodljivega vpliva na okolje, vendar je vnetljiv. Zato pazite, da ne poškodujete cevi hladilnega sistema!

Izjava o skladnosti

Aparat je namenjen shranjevanju živil in je izdelan skladno z evropskimi direktivami (EC) št. 1935/2004.

☞ Hladilni aparat ustreza predpisom:

- 73/23/EEC o nizki napetosti,
- 89/336/EEC o elektromagnetni kompatibilnosti ter dopolnilni predpisov 93/68/EEC.

Električna varnost aparata je zagotovljena le, če je priključen na brezhibno ozemljeno omrežje.

Pomembna navodila za varno uporabo

- Pred uporabo pozorno preberite ta navodila.
- Hladilni aparati so lahko življenjsko nevarni za otroke, tudi če jih ne uporabljamo več in jih 'le za nekaj dni' postavimo v garažo....
- Preden zavržete svoj odsluženi aparat, snemite vrata in pustite police v notranjosti, da otrok ne bo mogel zlesti v notranjost.
- Otrokom ne smete dovoliti, da upravljajo aparat, se igrajo z njim ali celo zlezejo v notranjost!
- Aparata ne smete nikoli čistiti z vnetljivimi snovmi. Hlapi vnetljivih snovi pomenijo veliko nevarnost, saj lahko povzročijo eksplozijo.
- V bližini električnih aparatov ne hranite bencina ali drugih vnetljivih snovi. Hlapi vnetljivih snovi pomenijo veliko nevarnost, saj lahko povzročijo eksplozijo.

Navodila za namestitev in priključitev

Pred uporabo:

- Odstranite vso embalažo, tudi zaščito z vrat.
- Prepričate se, da so priloženi vsi deli:
 - 5 izvlečnih polic
 - 1 nosilec za steklenice
 - Navodila za uporabo.
- Pred priključitvijo naj aparat stoji v pokončnem položaju vsaj 2 uri. S tem zmanjšate možnost za nepravilnost v delovanju hladilnega sistema zaradi transporta aparata.
- Zunanje površine očistite z mlačno vodo in mehko krpo.

Namestitev

- Postavite aparat na tla, ki prenesejo težo polne vinske omare. Uravnajte jo s pomočjo nastavljivih nog na sprednji strani.
- Za in ob vinski omari naj ostane pribl. 12 cm prostora, da bo lahko zrak krožil okoli vinske omare in hladilni kompresor.
- Vinska omara naj ne bo izpostavljena direktni sončni svetlobi ali virom toplote (radiator, peč ipd.). Direktna sončna svetloba bi lahko vplivala na akrilno prevleko, zaradi vira toplote v bližini pa bi bila poraba energije večja. Tudi ekstremno nizke temperature bi lahko povzročile nepravilnost v delovanju vinske omare.
- Vinska omara naj ne stoji v vlažnem prostoru. Preveč vlage v zraku bi povzročilo prehitro nabiranje sreža na uparjalniku.
- Priključite vinsko omaro na pravilno ozemljeno vtičnico na zidu. V nobenem primeru ne smete odstraniti tretjega, ozemljitvenega vtiča! Z morebitnimi vprašanji v zvezi z napajanjem in ozemljitvijo se obrnite na ustrezno usposobljenega strokovnjaka.
- Pred uporabo aparata morate na levo stran vrat pritrditi ročaj.

Nepravilna ozemljitev pomeni tveganje za električni udar. Če je priključni električni kabel poškodovan, ga mora zamenjati serviser pooblaščenega servisa.

Pomembni napotki

V vinski omari ne hranite živil, saj temperatura v notranjosti ni dovolj nizka in bi se lahko živila pokvarila.

Zaradi kondenzacije, ki je naravni pojav, se lahko poleg ob zelo vlažnem zraku na steklu nabere vlaga. Obrišite jo.

Uporaba vinske omare

Prepričajte se, da stoji vinska omara popolnoma ravno. S tem se izognete vibracijam. Vinska omara je razreda N, kar pomeni, da je primerna za uporabo v prostorih, kjer se temperatura giblje med 16 in 36°C.

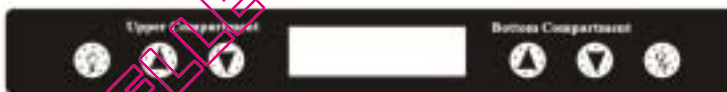

Priporočamo pa, da jo postavite v prostor, kjer je temperatura med 22 in 25°C. Temperature nad oziroma pod priporočenimi bi lahko povzročili nihanja v temperaturi v notranjosti vinske omare.



Priporočene temperature za različne vrste vin:

Rdeča vina:	15 – 18°C
Suha/bela vina:	10 – 15°C
Vina rose:	9 – 10°C
Peneča se vina:	6 – 9°C
Druge pijače:	3 – 6°C

Nastavljanje temperature

Temperaturo v spodnjem in v zgornjem delu vinske omare nastavljate neodvisno eno od druge.

1. Priključite vinsko omaro na električno omrežje – potisnite vtičak v pravilno ozemljeno vtičnico. Tovarniško sta nastavljeni naslednji temperaturi:
 - 12°C – zgornji del
 - 6°C – spodnji del

2. S pomočjo tipke  ali  za izbrani del vinske omare nastavite želeno temperaturo. Ko prvič pritisnete na katero od tipk, se na prikazovalniku prikaže tovarniško nastavljena temperatura. Temperatura se spreminja v korakih po 1°F (oz. 1°C).

V zgornjem delu lahko nastavite temperaturo med 10 – 18°C.



V srednjem delu lahko nastavite temperaturo med 5 – 10°C.

V spodnjem delu lahko nastavite temperaturo med 5 – 8°C.

Temperatura lahko niha glede na položaj steklenic (zgoraj, na sredini ali spodaj).

Prikazana je samo temperatura za spodnji del. Spreminja se glede na nastavev temperature v srednjem delu.

Temperaturna razlika med spodnjim in zgornjim predelom ne more biti večja kot 10 C.

3. Ko želite preveriti nastavljeno temperaturo, pritisnite na tipko  ali  za izbrani del vinske omare. Na prikazovalniku LCD bo 5 sekund utripala nastavljena temperatura. Utripajoča vrednost na prikazovalniku = nastavljena temperatura
Stalno osvetljena vrednost na prikazovalniku = dejanska temperatura

4. Možen je prikaz temperature v stopinjah Fahrenheita ali Celzija. Prikaz spremenite s pritiskom na tipko C/F.

5. Luč v notranjosti vinske omare prižigate in ugašate s pomočjo tipke s simbolom . Notranjost osvetljujejo luči LED šibke moči (po 0,25 W), ki oddajajo le malo toplote. Vendar pa naj luč ne ostane prižgane predolgo časa, saj bi vplivala na temperaturo v notranjosti vinske omare.

6. Vinska omara je opremljena s sistemom za samodejno odtaljevanje; občasno se hladilna površina (zadnja stena) samodejno odtaljuje. Voda steče v posodo nad kompresorjem na hrbtni strani vinske omare in tam izhlapi.

Police

Police so lesene. Lahko jih premikate in tako prilagodite prostor steklenicam različne velikosti. Police omogočajo shranjevanje maksimalnega števila steklenic.

Nosilec za steklenice

Na dnu vinske omare je nosilec, kamor lahko shranite 6 steklenic. Nosilec lahko odstranite za lažje čiščenje.

OPOMBA:

Ko prvič uporabite vinsko omaro, ali jo po daljšem času mirovanja ponovno vklopite, temperatura v notranjosti odstopa od temperature, ki ste jo nastavili in ki je prikazana na prikazovalniku. To je normalno in je posledica dejstva, da je bila vinska omara izklopljena. Po nekaj urah bo temperatura spet normalna.

Temperatura na zgornjih in na spodnjih policah se razlikuje za 2 do 3 stopinje. Če ste torej nastavili temperaturo, primerno za rdeča vina, in je na prikazovalniku prikazana temperatura 16°C, v vinsko omaro pa želite shraniti tako bela kot rdeča vina, postavite bela vina na spodnje police in rdeča vina na zgornje police.

Čiščenje in vzdrževanje

OPOZORILO: V primeru okvare je treba za dostop do prikazovalnika in popravilo odviti vijake na ohišju na sredi vinske omare. Tega se ne lotevajte sami, saj so v notranjosti električne komponente. Če je potrebno, se obrnite na pooblaščen servis!

Zamenjava žarnic LED

OPOMBA: Pri zamenjavi žarnice shranite vse dele! Pred posegom izklopite vinsko omaro ali potegnite vtiaka iz vtičnice. V nasprotnem primeru obstaja nevarnost za električni udar ali poškodbo.

Uporabite samo ustrezne žarnice, ki jih priporoča proizvajalec vinske omare.

Čiščenje vinske omare

- Potegnite vtiaka iz vtičnice in odstranite steklenice iz vinske omare.
- Očistite notranjost vinske omare s toplo vodo in sodo bikarbono (2 žlici sode bikarbone na četrt litra vode).
- Lesenih polic ni potrebno čistiti.
- Zunanost vinske omare očistite z blagim detergentom in toplo vodo.
- Občasno bo treba obrisati dno, saj se v vinski omari ohlajanja vlaga, kar lahko povzroči kondenzacijo.

Vzdrževanje vinske omare

- Izpad električne energije

V večini primerov izpad električne energije traja največ nekaj ur, tako da to ne bi smelo vplivati na temperaturo v notranjosti, sploh če ne odpirate vrat. Če pa traja izpad električne energije dlje časa, boste morali ukrepati.

Selitev vinske omare

- Izpraznite vinsko omaro.
- Varno pritrdite (z lepilnim trakom) vso opremo, da se ne more premikati.
- Noge privijte do konca, da se ne poškodujejo.
- Prilepите vrata na ohišje.
- Med transportom naj stoji vinska omara v pokončnem položaju.

Odpravljanje nepravilnosti v delovanju

Preden pokličete pooblaščen servis, poskusite sami odpraviti nepravilnost v delovanju s pomočjo navodil v spodnji razpredelnici.

Problem	Možen vzrok
Vinska omara ne deluje.	Ni priključena. Pregorela je varovalka.
Vinska omara ne hladi dovolj.	Prepričajte se, katero temperaturo ste nastavili. Nastavitev prilagodite temperaturi v prostoru. Prepogosto ste odpirali vrata. Vrata niso bila do konca zaprta. Tesnilo na vratih ne tesni. Vinska omara stoji preblizu sten ali pohištva.

Problem	Možen vzrok
Kompresor se pogosto vklaplja in izklaplja.	V prostoru je bolj vroče kot običajno. V vinsko omaro ste postavili večje število steklenic toplega vina. Prepogosto ste odpirali vrata. Vrata niso bila do konca zaprta. Niste nastavili ustrezno temperaturo. Teshnilo na vratih ne tesni. Vinska omara stoji preblizu sten ali pohištva.
Luč ne gori.	Pregorela je varovalka. Vinska omara ni priključena na električno omrežje. Pregorela je žarnica LED (zamenjajte jo po teh navodilih). Stikalo je v izklopljenem položaju.
Vinska omara vibrira.	Prepričajte se, da stoji ravno.
Vinska omara je glasna.	Določeni zvoki so normalni (pretakanje hladiva, krčenje in raztezanje zunanjih stranic itd.). Prepričajte se, da stoji vinska omara ravno.
Vrata se slabo zapirajo.	Vinska omara ne stoji ravno. Spremenili ste stran odpiranja vrat, ampak jih niste pravilno namestili nazaj. Teshnilo je umazano. Police niso pravilno nameščene.

Tehnični podatki so navedeni na ploščici s podatki.

Pridrujemo si pravice do sprememb. Pridrujemo si pravice do tiskarskih napak.

Splošno opozorilo! Candyjevi gospodinjski aparati so namenjeni izključno uporabi v gospodinjstvu. Aparat uporabljajte le v skladu z navodili! Vse pravice pridržane. Noben del te izdaje ne sme biti reproduciran ali prepisan v katerikoli obliki oz. na katerikoli način bodisi mehansko, s fotokopiranjem ali kako drugače, brez privoljenja lastnikov avtorskih pravic ©.

Izdelek je označen skladno z direktivo evropske Gospodarske zbornice 2002/96 o odpadni električni in elektronski opremi (WEEE).

S pravilnim načinom odstranjevanja izdelka boste pomagali preprečiti morebitne negativne posledice na okolje in zdravje ljudi, ki bi jih lahko povzročilo nepravilno odstranjevanje aparata. Simbol na izdelku označuje, da s tem izdelkom ni dovoljeno ravnati kot z običajnimi gospodinjskimi odpadki. Izdelek odpeljite na ustrezno zbirno mesto za predelavo električne in elektronske opreme. Odstranjevanje mora biti opravljeno skladno z lokalnimi okoljevarstvenimi predpisi o odstranjevanju odpadkov.

Za podrobnejše informacije o odstranjevanju in predelavi tega izdelka se obrnite na pristojen mestni organ za odstranjevanje odpadkov, komunalno službo ali trgovino, v kateri ste izdelek kupili.



VOR INBETRIEBNAHME

Dieses Gerät ist ausschließlich für den häuslichen Gebrauch bestimmt.

Um Ihr Gerät bestmöglich zu nutzen, lesen Sie die Bedienungsanleitung aufmerksam durch: sie enthält eine Beschreibung des Gerätes und Hinweise zur korrekten Lagerung und Aufbewahrung der Weinflaschen. Bewahren Sie dieses Handbuch zur späteren Benutzung gut auf.

1. Nach dem Auspacken untersuchen Sie das Gerät auf eventuelle Transportschäden hin und prüfen Sie, ob die Tür korrekt schließt. Eventuelle Schäden sind innerhalb von 24 Stunden nach Lieferung dem Händler anzuzeigen.
2. Warten Sie mindestens zwei Stunden, bevor Sie das Gerät einschalten, damit das Kühlsystem sich stabilisieren kann.
3. Stellen Sie sicher, dass die Installation und der elektrische Anschluss von einem qualifizierten Fachmann und im Einklang mit den Herstellerangaben und den geltenden Sicherheitsvorschriften ausgeführt werden.
4. Reinigen Sie das Geräterinnere, bevor Sie das Gerät in Betrieb nehmen.

VOR INBETRIEBNAHME

1. Verpackung

Das Verpackungsmaterial ist zu 100% wiederverwertbar und trägt das Recycling-Symbol. Bitte entsorgen Sie es ordnungsgemäß. Verpackungsmaterialien (Plastikfolie, Styropor-teile usw.) können eine Gefahrenquelle für Kinder sein, halten Sie sie daher davon fern.

2. Entsorgung/Verschrottung

Das Gerät ist aus recyclefähigen Materialien hergestellt.

Dieses Gerät ist entsprechend der EU-Richtlinie 2002/96/EC über Elektro- und Elektronik-Altgeräte (WEEE) gekennzeichnet. Bitte sorgen Sie dafür, dass das Gerät ordnungsgemäß entsorgt wird, damit mögliche negative Auswirkungen auf Umwelt und Gesundheit vermieden werden, die bei einer unsachgemäßen Entsorgung des Altgerätes entstehen könnten. Das Symbol  auf dem Gerät bedeutet, dass dieses Gerät nicht in den normalen Hausmüll gehört, sondern den jeweiligen kommunalen Rücknahmesystemen für Elektro- und Elektronik-Altgeräte übergeben werden muss. Bevor Sie das Gerät verschrotten, machen Sie es durch Abschneiden des Netzkabels unbrauchbar und entfernen Sie die Tür und die Ablageböden, damit Kinder nicht hinein klettern können. Lassen sie das Altgerät nicht unbeaufsichtigt stehen, auch nicht für kurze Zeit, da es eine potentielle Gefahr für Kinder sein kann. Für nähere Informationen über Entsorgung und Recycling dieses Produktes wenden Sie sich bitte an Ihre kommunalen Einrichtungen (Umweltamt) oder an die Abfallentsorgungsgesellschaft Ihrer Stadt bzw. an Ihren Händler.

Information:

Dieses Gerät ist je nach Ausführung FCKW-frei (Kühlmittel R134a) bzw. FKW-frei (Kühlmittel R600a) (schauen Sie bitte auf dem Typenschild im Geräterinnere nach).

Für Geräte mit Kühlmittel Isobutan (R600a) gilt: Isobutan ist ein umweltfreundliches, aber brennbares Naturgas. Stellen Sie daher sicher, dass die Rohre des Kühlsystems nicht beschädigt werden.

Konformitätserklärung

Dieses Gerät ist für die Aufbewahrung von Lebensmitteln bestimmt und entspricht der europäischen Richtlinie (EC) Nr. 1935/2004.



- Dieses Gerät wurde im Einklang mit folgenden Vorschriften entwickelt, hergestellt und vertrieben:
 - Sicherheitsbestimmungen der Niederspannungsrichtlinie 73/23/EEC;
 - Schutzanforderungen der "EMC"-Richtlinie 89/336/EEC über elektromagnetische Verträglichkeit, ergänzt mit Richtlinie 93/68/EEC.
- Die elektrische Sicherheit des Gerätes ist nur gewährleistet, wenn das Gerät an einer ordnungsgemäß geerdeten Anlage angeschlossen ist.



AUSSTATTUNG UND FUNKTIONEN

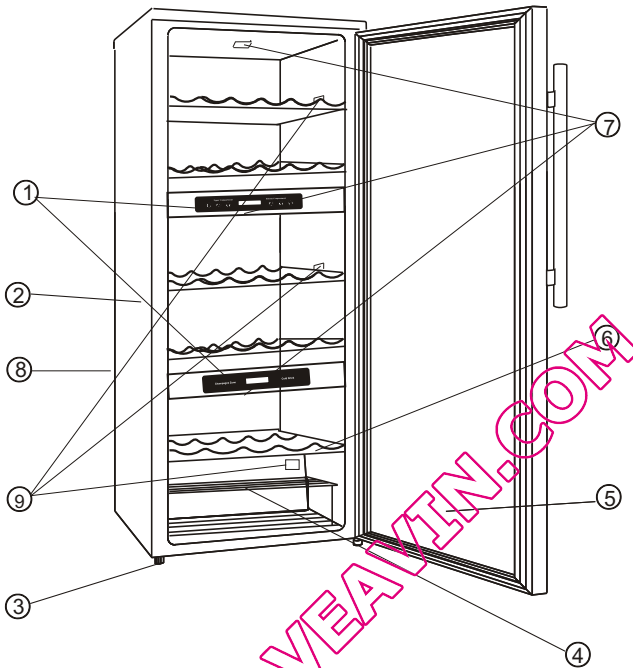

1. Anzeige und Schaltbrett
2. Gehäuse
3. Einstellfuß
4. Flaschenablage
5. Glastür
6. Holzregale
7. Innenbeleuchtung
8. Elektrische Steuerung (Rückseite)
9. Temperatursonde

Wichtige Sicherheitshinweise

- Lesen Sie diese Anleitung aufmerksam durch, bevor Sie das Gerät in Betrieb nehmen.
- Ausgediente Geräte sind für Kinder immer eine Gefahrenquelle, selbst wenn sie "nur ein paar Tage in der Garage stehen". Deshalb gilt:
 - **Wenn Sie Ihren alten Weinkühler entsorgen:**
Entfernen Sie die Tür und lassen Sie die Regale im Geräteinneren, um zu vermeiden, dass Kinder hineinklettern können.
- Verhindern Sie, dass Kinder mit dem Gerät spielen oder hineinklettern.
- Reinigen Sie das Gerät niemals mit entzündlichen Flüssigkeiten. Die daraus steigenden Dämpfe könnten einen Brand oder gar eine Explosion verursachen.
- Lagern oder verwenden Sie kein Benzin oder anderen entzündlichen Stoffe oder Flüssigkeiten in der Nähe dieses oder anderer Geräte. Die Dämpfe könnten Feuer fangen oder eine Explosion verursachen.

INSTALLATIONSANWEISUNGEN

Vor der ersten Inbetriebnahme

- Entfernen die äußeren und die inneren Verpackungsteile, einschließlich des Schaumstoffschutzes auf der Tür.
- Prüfen Sie nach, ob folgendes Zubehör mitgeliefert wurde:
 - 5 Ausziehrefale
 - 1 Flaschenablage
 - 1 Bedienungsanleitung
- Bevor Sie das Gerät an die Stromversorgung anschließen, lassen Sie es mindestens 2 Stunden stehen. Dadurch wird gewährleistet, dass das Kühlsystem nach den Erschütterungen des Transportes sich stabilisieren kann und einwandfrei funktioniert.
- Reinigen Sie die Innenflächen mit lauwarmem Wasser und einem weichen Lappen.

Installation des Weinkühlers

- Stellen Sie das Gerät an eine Stelle, die in der Lage ist, das Gewicht des voll beladenen Gerätes zu tragen. Richten Sie den Kühlschrank mit Hilfe der einstellbaren Vorderfüße waagrecht aus.
- Berücksichtigen Sie an Rückseite und Seitenwänden des Gerätes einen Abstand von mind. 12 cm, damit die Luftzirkulation gewährleistet ist.
- Stellen Sie das Gerät so auf, dass es vor direkter Sonneneinstrahlung sowie anderer Wärmequellen (Heizung, Ofen, Herd usw.) geschützt ist. Das Sonnenlicht könnte die Acrylverkleidung beschädigen, und Wärmequellen erhöhen den Stromverbrauch. Auch zu niedrige Umgebungstemperaturen sind für die richtige Funktion des Gerätes nicht zuträglich.

- Vermeiden Sie es, das Gerät in Feuchträumen aufzustellen. Eine zu hohe Feuchtigkeit begünstigt die Frostbildung auf dem Verdampfer.
- Schließen Sie das Gerät nur an eine ordnungsgemäß geerdete Steckdose an. Auf keinen Fall dürfen Sie Veränderungen am Stecker des Netzkabels vornehmen. Für alle den Stromanschluss und/oder die Erdung betreffende Fragen wenden Sie sich an einen qualifizierten Elektrofachmann bzw. an den autorisierten HOOVER Werkskundendienst.
- Bevor Sie das Gerät in Betrieb nehmen, muss der Türgriff an der linken Seite des Türrahmens befestigt werden.

Ein unzulässiger Gebrauch des geerdeten Steckers kann einen elektrischen Stromschlag zur Folge haben. Sollte das Netzkabel beschädigt sein, muss es durch den HOOVER Werkskundendienst ausgetauscht werden.

KUNDENDIENST

Im Servicefall wenden Sie sich bitte an unseren autorisierten Werkskundendienst. Bitte wählen Sie für Deutschland aus dem Festnetz die bundesweit einheitliche Service-Nummer 01805-62 55 62 (0,14 Euro/Min., Stand Januar 2007), die Sie automatisch mit dem zuständigen Werkskundendienst in Ihrer Nähe verbindet.

Für Österreich wählen Sie bitte aus dem Festnetz die Service-Nummer 0820-220 224 (0,15 Euro/Min., Stand Januar 2007).

Für die Schweiz wählen Sie die Service-Nummer 0848-780 780.

WICHTIGE HINWEISE

Lagern Sie keine Lebensmittel in Ihrem Weinkühler: Die Innentemperatur könnte nicht ausreichend kalt sein, um ein Verderben der Speisen zu verhindern. Als natürliche Folge der Kondensation könnte das Türglas in den warmen Sommermonaten oder bei hoher Luftfeuchtigkeit beschlagen. Wischen Sie das Türglas einfach mit einem Tuch ab.

BEDIENUNGSANLEITUNG

Bevor Sie das Gerät in Betrieb nehmen, stellen Sie sicher, dass es waagrecht ausgerichtet ist, damit keine Vibrationen entstehen. Das Gerät hat Klimaklasse N, d.h. es ist für eine Temperatur zwischen 16° und 32° C ausgerichtet.



Für eine optimale Kühlleistung empfehlen wir Ihnen, den Weinkühler an einen Ort mit Raumtemperatur zwischen 22° und 25°C aufzustellen. Sollte die Umgebungstemperatur höher oder niedriger sein, kann dies zu Temperaturschwankungen im Geräteinneren führen. Empfohlene Lagertemperaturen je nach Weinsorte:

Rotwein:	15°-18°C
Trockener Weißwein:	10°-15°C
Rosé:	9°-10°C
Schaumwein/Sekt:	6°- 9°C
Sonstige Getränke	3°- 6°C

TEMPERATUR EINSTELLEN

Jeder Kühlbereich kann unabhängig voneinander gesteuert werden. Um die Temperatur einzustellen, gehen Sie wie folgt vor:

1. Schließen Sie das Netzkabel an eine geerdete Steckdose an. Die werksseitig eingestellten Temperaturen der beiden Bereiche sind:

12°C - Oberer Kühlbereich

6°C - Mittlerer Kühlbereich

2. Stellen Sie die gewünschte Temperatur durch Drücken der Tasten \triangle bzw. ∇ der einzelnen Bereiche ein. Wenn Sie die Tasten zum ersten Mal drücken, erscheint im Display die Temperatur, die ursprünglich werksseitig eingestellt wurde. Die Einstellung erhöht sich um je 1°C bei jedem Drücken der Taste \triangle bzw. senkt sich um je 1°C bei jedem Drücken der Taste ∇ .

Oberer Kühlbereich: Die Temperatur kann zwischen 10°C und 18°C eingestellt werden;

Mittlerer Kühlbereich: Die Temperatur kann zwischen 5°C und 10°C eingestellt werden;

Unterer Kühlbereich: Zeigt die Temperatur zwischen 5°C und 8°C

Je nachdem, ob die Flaschen im oberen/mittleren Bereich oder in der unteren Kühlabteilung gelagert sind, kann die eingestellte Temperatur variieren. Der untere Kühlbereich zeigt lediglich die Temperatur an. Sie kann je nach der Einstellung des mittleren Kühlbereichs variieren.

3. Die eingestellte Temperatur kann jederzeit durch Drücken der Tasten \triangle bzw. ∇ des jeweiligen Bereichs angezeigt werden. Dabei blinkt die Temperaturanzeige im LCD-Display für ca. 5 Sekunden.

Blinkende LCD Anzeige = eingestellte Temperatur

Permanent leuchtende LCD Anzeige = tatsächliche Temperatur

4. Die Temperaturanzeige kann wahlweise in °Celsius oder °Fahrenheit dargestellt werden. Hierzu drücken Sie die Taste C/F.

5. Die Innenbeleuchtung kann durch Drücken der Taste mit dem Symbol 💡 ein- bzw. ausgeschaltet werden. Die Innenlampen sind LED-Leuchten mit sehr niedrigem Verbrauch (nur 0,25 W je Lampe), die so gut wie keine Wärme erzeugen. Sie sollten trotzdem nicht lange eingeschaltet bleiben, sondern nur dann, wenn Sie ins Gerät schauen wollen.

6. Ihr Weinkühler verfügt über eine automatische Abtaufunktion. Durch die Ruhezeit des Kompressors wird die Rückwand des Gerätes automatisch abgetaut. Das Abtauwasser wird über eine Abtaurinne in einem Auffangbehälter gesammelt, der sich direkt über dem Kompressor an der Rückseite des Gerätes befindet, wo es dann verdampft.

Regale

Die Weinregale sind aus Holz. Um Flaschen unterschiedlicher Größen lagern zu können, können die Regale durch Herausziehen aus den Schienen nach oben oder nach unten verlegt werden. Die Regale sind zur Aufnahme der größtmöglichen Anzahl von Flaschen ausgelegt.

Flaschenablage

Im unteren Bereich gibt einen zusätzlichen Flaschenhalter, in dem bis zu 6 Weinflaschen gelagert werden können. Er kann zum Reinigen herausgenommen werden.

HINWEIS:

Wenn Sie den Weinkühler erstmalig oder nach längerem Stillstand in Betrieb nehmen, kann ein Temperaturunterschied von einigen Grad zwischen der eingestellten und der angezeigten Temperatur bestehen. Das ist völlig normal und hängt mit der nötigen Laufzeit zusammen, bis das Gerät seine volle Kühlleistung erreicht. Nach wenigen Stunden wird sich alles wieder normalisieren.

Der Temperaturunterschied zwischen dem oberen und dem unteren Regal eines jeden Kühlbereichs beträgt 2°-3°C. Wenn Sie den Weinkühler für die Lagerung von Rotweinen eingestellt haben, und die angezeigte Temperatur 16°C beträgt, aber Sie möchten eine Mischung aus Rot- und Weißweinen lagern, sollten Sie die Weißweinflaschen in die unteren, die Rotweine dagegen in die oberen Regale einordnen.

WARTUNG UND PFLEGE

ACHTUNG: Sie dürfen niemals die Schrauben der Konsolen mit den Displayanzeigen für eine etwaige Reparatur des Geräts abschrauben, da diese stromführende Teile beinhalten. Jeder Reparatureingriff darf nur durch einen qualifizierten Kundendiensttechniker vorgenommen werden.

LED LAMPE WECHSELN

Hinweis: Alle Teile, die Sie entfernen, müssen für die Montage der neuen LED Lampe aufbewahrt werden. Bevor Sie die LED wechseln, trennen Sie das Gerät von der Stromversorgung durch Ziehen des Netzsteckers oder Abschalten der Haussicherung. Die Missachtung dieser Maßnahme kann zu Stromschlag oder zu Personenschäden führen! Bitte nur LED Lampen des gleichen Typs benutzen, wie die original im Gerät mitgelieferten.

Reinigung des Weinkühlers

- Ziehen Sie den Netzstecker und entfernen Sie alle Flaschen.
- Waschen Sie das Geräteinnere mit einer Lösung aus warmem Wasser und Natronlauge im Verhältnis von ca. 2 EL Natron in einem Liter Wasser.
- Die Holzregale brauchen nicht gereinigt zu werden.
- Das Außengehäuse des Weinkühlers braucht nur mit Wasser und einem milden Reinigungsmittel gewaschen zu werden.
- Da der Weinkühler so konzipiert ist, dass die Luftfeuchtigkeit im Innenraum festgehalten wird, kann sie u.U. am Boden kondensieren, so dass es ab und an auch nötig werden kann, den Boden des Innenraums zu wischen.

Wartung des Weinkühlers

- Stromausfall
Die meisten Stromausfälle werden innerhalb weniger Stunden behoben und beeinträchtigen nicht die Temperatur des Weinkühlers, wenn Sie das Öffnen der Tür auf ein Minimum reduzieren. Sollte einmal ein längerer Stromausfall vorkommen, sollten Sie Maßnahmen zum Schutz des Kühlschrankinhalts ergreifen.

Weinkühler transportieren

- Entfernen Sie alle Flaschen.
- Befestigen Sie mit Klebeband alle beweglichen Teile im Innenraum.
- Drehen Sie die Nivellierfüße bis zum Anschlag, um Schäden vorzubeugen.
- Halten Sie die Tür mit Klebeband geschlossen.
- Achten Sie darauf, dass der Weinkühler aufrecht transportiert wird.

Problemlösung

Sollten Ihnen beim Betrieb des Gerätes einmal Unregelmäßigkeiten auffallen, lesen Sie bitte zunächst die nachfolgenden Anweisungen sorgfältig durch, bevor Sie den Kundendienst anrufen. Viele Symptome lassen sich selbst beheben.

FEHLERSUCHE

STÖRUNG	MÖGLICHE URSACHE
Der Weinkühler funktioniert nicht	Der Stecker ist nicht in der Steckdose. Die Sicherung ist herausgesprungen.
Die Temperatur ist zu hoch	Prüfen Sie die Temperatureinstellung. Die Außentemperatur kann evtl. eine höhere Einstellung erfordern. Die Tür wurde zu oft geöffnet. Die Tür ist nicht richtig geschlossen. Die Türdichtung liegt nicht richtig an. Das Gerät hat nicht die erforderlichen Abstände.
Der Kompressor schaltet oft an und aus	Die Raumtemperatur ist höher als normal. Eine größere Menge Flaschen wurde in den Kühlschrank gegeben. Die Tür wurde zu oft geöffnet. Die Tür ist nicht richtig geschlossen. Die Temperatur ist nicht richtig eingestellt. Die Türdichtung liegt nicht richtig an. Das Gerät hat nicht die erforderlichen Abstände.
Die Beleuchtung funktioniert nicht	Die Sicherung ist herausgesprungen. Der Stecker ist nicht in der Steckdose. Die LED-Lampe ist verbrannt (s. Kapitel "Wartung", um sie zu ersetzen). Der Schalter steht auf "OFF".
Vibrationen	Prüfen Sie, ob der Weinkühler nivelliert ist.
Der Geräuschpegel erscheint zu hoch.	Rasselgeräusche werden durch das Fließen der Kühlflüssigkeit erzeugt. Das ist völlig normal. Auch Gurgelgeräusche am Ende des Kühlzyklus werden durch das Fließen des Kühlmittels verursacht, was ebenfalls normal ist. Die Expansion und Kontraktion der Innenwände kann u.U. Knack- oder Knallgeräusche verursachen. Der Weinkühler ist nicht waagrecht nivelliert.
Die Tür schließt nicht richtig	Der Weinkühler ist nicht waagrecht nivelliert. Der Türanschlag wurde gewechselt und die Tür nicht richtig montiert. Die Türdichtung ist verschmutzt. Die Regale liegen nicht richtig.

Technische Daten:

Für nähere Informationen vergleichen Sie bitte das Matrikleschild an der Rückseite des Gerätes. Wir behalten uns vor, technische Eigenschaften aus Gründen der Produktverbesserung ohne vorheriges Ankündigen zu verändern.

VOORDAT U HET APPARAAT IN GEBRUIK NEEMT

Uw nieuwe apparaat is uitsluitend bedoeld voor huishoudelijk gebruik

Lees de bedieningsinstructies aandachtig door, zodat u er zeker van kunt zijn dat u optimaal gebruikmaakt van uw apparaat. Deze instructies bevatten een beschrijving van het apparaat en advies over het opslaan en bewaren van levensmiddelen. Bewaar dit handboekje zodat u het ook later nog kunt raadplegen.

1. Kijk het apparaat, nadat u het hebt uitpakkt, goed na zodat u er zeker van bent dat het niet is beschadigd en dat de deur goed sluit. Een eventuele beschadiging moet binnen 24 uur na aflevering van het apparaat aan de dealer worden gerapporteerd.
2. Wacht tenminste twee uur voordat u het apparaat inschakelt, zodat u er zeker van kunt zijn dat het koelcircuit goed werkt.
3. Het is belangrijk dat de installatie en de elektrische aansluiting door een vakbekwame monteur worden uitgevoerd volgens de instructies van de fabrikant en in overeenstemming met de ter plaatse geldende veiligheidsvoorschriften.
4. Maak het interieur van het apparaat schoon voordat u het in gebruik neemt.

VOORDAT U HET APPARAAT IN GEBRUIK NEEMT

1. Verpakking

Het verpakkingsmateriaal is 100% recyclebaar en is voorzien van het recycle-symbool. Houd u aan de ter plaatse geldende voorschriften voor afvalverwerking. Houd het verpakkingsmateriaal (plastic zakken, polystyreen delen, enz.) buiten bereik van kinderen, omdat het materiaal een mogelijke bron van gevaar kan zijn.

2. Schrootverwerking/Afvalverwerking

Bij het vervaardigen van het apparaat is gebruikgemaakt van de recyclebaar materiaal. Dit apparaat is van markeringen voorzien in overeenstemming met de Europese Richtlijn 2002/96/EC over Afval van Elektrische en Electronische Apparaten (AEEA). Door ervoor te zorgen dat dit apparaat op juiste wijze wordt verwerkt kunt u helpen de mogelijk negatieve gevolgen voor het milieu en de gezondheid van personen te voorkomen.

Het symbool  op het apparaat, of op de begeleidende documenten, duidt aan dat dit apparaat niet moet worden behandeld als huishoudelijk afval maar naar een geschikt verzamelpunt voor de recycling van elektrische en elektronische apparatuur moet worden gebracht. Maak het apparaat, voordat u het aanbiedt voor afvalverwerking, onbruikbaar door het netsnoer af te knippen en de deuren en planken te verwijderen zodat kinderen er niet gemakkelijk in kunnen klimmen. Verwerk het apparaat in overeenstemming met de lokale voorschriften voor afvalverwerking, breng het naar een speciaal inzamelpunt, laat het apparaat niet onbeheerd achter, zelfs niet voor een paar dagen, omdat het een mogelijke bron van gevaar is voor kinderen. Neem voor verdere informatie over het behandelen, ophalen en recyclen van dit apparaat, contact op met de lokale vestiging van de fabrikant, de ophaaldienst voor huishoudelijk afval of de winkel waar u in het apparaat hebt aangeschaft.

Informatie:

Dit apparaat bevatte geen CFC (het koelcircuit bevat R134a) of HFC (het koelcircuit bevat R600a) (zie het typeplaatje binnenin het apparaat).

Apparaten met isobutaan (R600a): Isobutaan is aardgas en het heeft geen nadelige gevolgen gevolgen voor het milieu, maar het is wel brandbaar. Het is daarom belangrijk dat de leidingen van het koelcircuit onbeschadigd zijn.

Conformiteitsverklaring

. Dit apparaat is bedoeld voor het opslaan van levensmiddelen en is vervaardigd in overeenstemming met het Europese voorschrift (EG) Nr. 1935/2004.

C€

. Dit product is ontworpen, vervaardigd en op de markt gebracht in overeenstemming met:

- de veiligheidsdoelstellingen van de richtlijn "Laagspanning" (73/23/EEG);
- de eisen die de richtlijn Elektromagnetische Compatibiliteit (EMC) 89/336/EEG stelt, gewijzigd door Richtlijn 93/68/EEG.

. De elektrische veiligheid van het apparaat is alleen gegarandeerd als het apparaat is aangesloten op een goed-werkend en goedgekeurd aardingssysteem.

QUELLECAVEALEN.COM

ONDERDELEN EN FUNCTIES

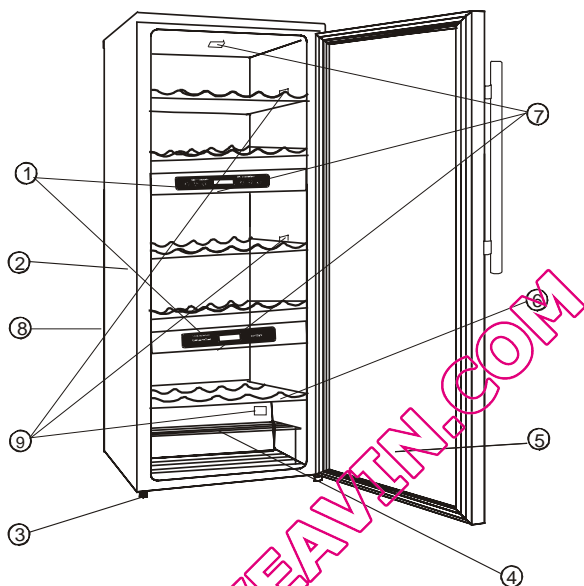

1. Bedieningspaneel en display
2. Kast
3. Stelpoot
4. Wijfret
5. Glazen deur
6. Houten planken
7. Binnenverlichting
8. Elektrische regeleenheid (aan de achterzijde)
9. Temperatuursensor

Belangrijke veiligheidsinstructies

- Lees alle instructies voordat u het apparaat in gebruik neemt.
- Het is niet iets dat alleen vroeger voorkwam dat kinderen vast komen te zitten en stikken. Afgedankte of achtergelaten apparaten zijn nog steeds gevaarlijk... ook als zij "maar een paar dagen in de garage staan".
- **Doe het volgende, voordat u uw oude wijnkoelkast weggooit:** haal de deur eraf en laat de planken zitten, zodat kinderen er niet gemakkelijk in kunnen klimmen.
- Sta nooit toe dat kinderen het apparaat bedienen, ermee spelen of erin kruipen.

- Maak nooit onderdelen van het apparaat schoon met brandbare vloeistoffen. De dampen ervan kunnen leiden tot brandgevaar of een explosie.
- Opslag en gebruik van benzine of andere brandbare dampen en vloeistoffen in de buurt van dit of een ander apparaat wordt sterk ontraden. De dampen ervan kunnen leiden tot brand of een explosie.

INSTALLATIE-INSTRUCTIES

Voordat u uw wijnkoelkast in gebruik neemt

- Verwijder het verpakkingsmateriaal van de buitenzijde en uit het interieur, inclusief de beschermende foam op de deurpanelen.
- Controleer de zending zodat u er zeker van kunt zijn dat de volgende onderdelen zijn inbegrepen:
 - 5 schuifplanken
 - 1 wijnrek
 - 1 Instructiehandleiding
- Laat het apparaat, voordat u het aansluit op de stroomvoorziening, ongeveer 2 uur rechtop staan. Hierdoor zal de mogelijkheid afnemen van een storing in het koelsysteem, die het gevolg zou kunnen zijn van de behandeling tijdens het transport.
- Maak de oppervlakken binnenin schoon met lauwwarm water en een zachte doek.

Installatie van uw wijnkoelkast

- Plaats uw apparaat op een vloer die sterk genoeg is om het te dragen wanneer het geheel is gevuld. U kunt uw apparaat waterpas stellen door middel van de stelpoten aan de voorzijde.
- Houd 12 á 13 cm afstand aan de achterzijde en zijkanten van het apparaat aan, zodat een goede luchtcirculatie voor het koelen van de compressor mogelijk is.
- Plaats het apparaat niet in direct zonlicht en niet bij warmtebronnen (oven, verwarming, radiator, enz.). Direct zonlicht kan de acryl coating aantasten en warmtebronnen kunnen het stroomverbruik doen toenemen. Extreem lage omgevingstemperaturen kunnen er ook de oorzaak van zijn dat het apparaat niet goed werkt.

- Zet het apparaat niet op plaatsen waar het vochtig is. Wanneer de lucht te vochtig is, kan zich snel ijsafzetting vormen op de verdamper.
- Steek de stekker van het apparaat in een eigen, goed geïnstalleerd en geaard stopcontact. Verwijder of knip onder geen enkele omstandigheid de derde (aarde-)pool (los) van het

netsnoer. Stel eventuele vragen over de stroomvoorziening of de aarding aan een vakbekwame elektricien of aan een geautoriseerd product-servicecentrum.

- U moet, voordat u de wijnkoelkast in gebruik neemt, de deurhendel aan de linkerzijde van het frame bevestigen.

Bij onjuist gebruik van de geaarde stekker kan gevaar voor een elektrische schok ontstaan. Laat het netsnoer, als het is beschadigd, door een geautoriseerd product-servicecentrum vervangen.

BELANGRIJKE AANWIJZINGEN VOOR EEN VEILIG GEBRUIK

Bewaar geen etenswaren in de wijnkoelkast, de temperatuur in de kast is misschien niet laag genoeg en de etenswaren zouden kunnen bederven. Als een natuurlijk gevolg van condensatie, in de zomermaanden of op een plaats met een hoge luchtvochtigheid, kan er zich vocht aan de buitenzijde van de glazen deur vormen. U kunt dit wegvegen.

UW WIJNKOELKAST BEDIENEN

Kijk goed of de kast wel waterpas staat, voordat u de wijnkoelkast aanzet. Hierdoor zullen trillingen worden voorkomen. Deze wijnkoelkast is bedoeld voor klimaatklasse N en voor gebruik bij een temperatuur van 16 tot 32°C.



U wordt geadviseerd de wijnkoelkast op een plaats te zetten waar de omgevingstemperatuur ligt tussen 22 en 25°C. Als de omgevingstemperatuur onder of boven de aanbevolen temperatuur ligt, kunnen de omstandigheden temperatuurschommelingen in de kast veroorzaken. Aanbevolen temperatuurbereik voor het koelen van wijn

Rode wijnen: 15-18°C

Droge/witte wijnen 10 – 15°C

Rosé 9 – 10°C

Mousserende wijnen 6 – 9°C

Frisdranken 3 – 6°C

DE TEMPERATUUR REGELEN

Elk koelcompartiment van de wijnkoelkast (boven & onder) wordt onafhankelijk afgeregeld. Zo stelt u de temperatuur in:

1. Steek de stekker van het netsnoer in een goed geaard stopcontact. De in de fabriek vooraf ingestelde temperaturen voor de compartimenten zijn:

12°C (54°F) –Bovenste compartiment

6°C (43°F) –Middelste compartiment

2. U kunt de koeltemperatuur van uw keuze instellen door te drukken op de knop \triangle of ∇ onder het Bovenste compartiment/Onderste compartiment-programma. Wanneer u voor de eerste keer op de twee knoppen drukt, toont het LCD-scherf de oorspronkelijke temperatuur die eerder is ingesteld. De temperatuur die u wilt instellen neemt met 1°F of 1°C toe als u één keer drukt op knop \triangle en neemt met 1°F of 1°C af als u één keer drukt op de knop ∇ .

Bovenste compartiment: U kunt de temperatuur instellen van 10°C – 18°C (50°F – 64°F);

Middelste compartiment: U kunt de temperatuur instellen van 5°C – 10°C (41°F – 50°F)

Onderste compartiment: Weergave van een temperatuur van 5°C - 8°C (41°F – 46°F)

De insteltemperatuur kan schommelen afhankelijk van de plaatsing van de flessen: in het bovenste/middelste of in het onderste gedeelte. Het onderste compartiment geeft alleen de temperatuur weer. Deze temperatuur schommelt afhankelijk van de insteltemperatuur van het middelste compartiment.

5

3. Als u de insteltemperatuur wilt zien, drukt u (altijd) op de betreffende knop ∇ of \triangle , de insteltemperatuur knippert dan 5 seconden lang op het LCD-scherf.

Knipperend op het LCD-scherf: Insteltemperatuur

Niet knipperend op het LCD-scherf: Temperatuur van de kast

4. Bij dit apparaat hebt u de optie de temperatuur in Celsius of in Fahrenheit weer te geven. Druk op de knop die gemarkeerd is met C/F, als u de instelling wilt wijzigen.

5. U kunt de verlichting in het interieur in- of uitschakelen door op de knop die is gemarkeerd met het symbool ∇ te drukken. De verlichting in het interieur wordt gevormd door LED-lampjes en gloeilampen met een laag verbruik (slechts 0,25W elk) en geringe warmteontwikkeling. U moet ze echter niet lang achtereen laten branden, maar alleen wanneer u in de wijnkoelkast kijkt.

6. Uw wijnkoelkast is ontworpen met een Auto-Cycle-ontdooisysteem. Gedurende de Uit-cyclus wordt het gekoelde oppervlak van de wijnkoelkast (achterwand van het interieur) automatisch ontdooid. Het dooiwater wordt naar een condensatie-opvangbak geleid die zich bevindt aan de achterzijde van de wijnkoelkast, boven op de compressor, en daar verdampt het.

Planken

De planken zijn van hout. U kunt ze omhoog of omlaag verplaatsen door ze uit de geleiderails te schuiven en zo kunt u plaats creëren voor flessen van verschillende afmetingen, De planken zijn zo ontworpen dat de ruimte optimaal wordt benut voor flessen.

Wijnrek

Er bevindt zich nog een wijnrek in het onderste gedeelte van de kast waar u in totaal zes wijnflessen kunt bergen. U kunt dit rek uitnemen zodat schoonmaken wordt vergemakkelijkt.

OPMERKING:

Wanneer u de wijnkoelkast voor de eerste keer gebruikt of als u de wijnkoelkast opnieuw start, nadat deze langere tijd niet is gebruikt, kan er enkele graden verschil zijn tussen de temperatuur die u selecteert en de temperatuur die op het LCD-scherm wordt weergegeven. Dit is normaal en wordt veroorzaakt doordat de wijnkoelkast langere tijd niet is gebruikt. Wanneer de wijnkoelkast eenmaal een paar uur in bedrijf is, is alles weer normaal.

Er is ook een verschil van 2 of 3°C tussen de bovenste en onderste plank van elk compartiment. Daarom, moet u witte wijn op de onderste planken en rode wijn op de bovenste planken leggen, als u de wijnkoelkast alleen voor rode wijn hebt ingesteld - als temperatuur wordt 16°C weergegeven - en u wilt een combinatie van witte en rode wijn koelen.

VERZORGING EN ONDERHOUD

LET OP: Schroef nooit de schroeven los van de middenplaat met het LCD-scherm als u een reparatie aan het apparaat wilt uitvoeren. Achter deze plaat bevinden zich elektrische componenten. Reparaties moeten door professionele onderhoudsmonteurs worden uitgevoerd.

DE LED-VERLICHTING VERVANGEN

Opmerking: Alle onderdelen die worden uitgenomen, moeten worden bewaard voor vervanging van de LED-verlichting.

Trek de stekker van de koelkast uit het stopcontact of verbreek de aansluiting op de hoofdstroomvoorziening voordat u de LED-verlichting gaat vervangen. Als u dat niet doet, kunnen een elektrische schok en persoonlijk letsel het gevolg zijn.

U moet LED-verlichting gebruiken van hetzelfde type als de verlichting die oorspronkelijk bij het apparaat is geleverd.

Uw wijnkoelkast schoonmaken

- Trek de stekker van de wijnkoelkast uit het stopcontact en haal de flessen uit de koelkast.
- Maak het interieur schoon met warm water met wat soda erin opgelost. De oplossing moet zijn 2 eetlepels soda in ongeveer 1 liter water.
- U hoeft de houten planken niet schoon te maken.
- Maak de buitenkant van de wijnkoelkast schoon met een mild schoonmaakmiddel en warm water.

- Het kan ook nodig zijn zo nu en dan het onderste gedeelte van het opbergvak schoon te maken, omdat de wijnkoelkast zo is ontworpen dat een vochtige atmosfeer wordt gehandhaafd en daarom kan hier condens ontstaan.

Onderhoud van uw wijnkoelkast

-Stroomstoring

De meeste stroomstoringen worden binnen een paar uur hersteld en zullen niet van invloed zijn op de temperatuur van uw wijnkoelkast als u de deur niet te vaak opent. Als de stroomvoorziening langere tijd wordt onderbroken, moet u de juiste maatregelen nemen om de inhoud van uw koelkast veilig te stellen.

Uw wijnkoelkast verplaatsen

- Haal alle flessen uit de wijnkoelkast.
- Zet alle losse onderdelen in het interieur van uw wijnkoelkast goed met tape vast.
- Draai de stelschroeven helemaal in zodat beschadiging wordt voorkomen.
- Plak de deuren dicht met de tape.
- Let er goed op dat de wijnkoelkast rechtop blijft tijdens het transport.

Het oplossen van problemen

U kunt veel van de problemen met uw wijnkoelkast gemakkelijk zelf oplossen en dat bespaart u de kosten van een mogelijk bezoek van een service-monteur. Probeer onderstaande suggesties en kijk of u het probleem kunt oplossen voordat u de service-monteur belt.

AANWIJZINGEN VOOR HET OPLOSSEN VAN PROBLEMEN

PROBLEEM **MOGELIJK OORZAAK**

Wijnkoelkast werkt niet. De aardlekschakelaar is ingeschakeld of er is een zekering gesprongen.

De stekker zit niet in het stopcontact.

Wijnkoelkast is niet koud genoeg. Controleer de instelling van de temperatuurregeling.

Bij de buitentemperatuur is misschien een hogere instelling van de temperatuur nodig.

De deur wordt te vaak geopend.

De deur is niet geheel gesloten.

De afdichting van de deur sluit niet goed.

De temperaturen in de wijnkoelkast kloppen niet.

De compressor wordt vaak in- en weer uitgeschakeld. De kamertemperatuur is hoger dan normaal.

Er is een grote hoeveelheid niet-gekoelde wijn in de wijnkoelkast gezet.

De deur wordt te vaak geopend.
De deur is niet geheel gesloten.
De temperatuurregeling is niet goed ingesteld.
De afdichting van de deur sluit niet goed.
De temperaturen in de wijnkoelkast kloppen niet.

De verlichting werkt niet. De aardelekschakelaar is ingeschakeld of er is een zekering gesprongen.

De stekker van de wijnkoelkast zit niet in het stopcontact.
De LED-verlichting werkt niet meer (zie het hoofdstuk over onderhoud voor de vervangingsprocedure).
De schakelaar staat in de stand "OFF".

Trillingen. Controleer of de wijnkoelkast wel waterpas staat.

De wijnkoelkast maakt te veel lawaai. Het ratelende geluid kan worden veroorzaakt door de doorstroming van de koelvloeistof, en dat is normaal.

Aan het einde van iedere koelcyclus kunt u te borrelende geluiden horen die worden veroorzaakt door de doorstroming van koelvloeistof in uw wijnkoelkast.
Samentrekking en uitzetting van de wanden in het interieur kunnen ploppende en krakende geluiden veroorzaken.
De wijnkoelkast staat niet waterpas.

De deur sluit niet goed. De wijnkoelkast staat niet waterpas.
De deuren zijn omgezet en niet goed geïnstalleerd.
De deurafdichting is vuil.
De planken zitten niet goed op hun plaats.

Technische specificaties:

Raadpleeg voor gedetailleerde specificaties het typeplaatje aan de achterzijde van de wijnkoelkast. De specificaties kunnen worden gewijzigd zonder mededeling vooraf als gevolg van verbetering van het productaanbod.

FØR DU TAGER APPARATET I BRUG

Dit nye apparat er kun beregnet til brugi private husholdninger.

For at sikre bedst mulig udnyttelse af apparatet, skal du læse betjeningsinstruktionerne omhyggeligt. De indeholder en beskrivelse af apparatet, samt råd om opbevaring og konservering af fødevarer. Gem denne betjeningsvejledning til fremtidig brug.

FØR DU TAGER APPARATET I BRUG

1. Emballage

Emballagematerialet er 100% genanvendeligt og er mærket med genbrugssymbolet. Overhold gældende lovgivning, når du kasserer emballagen. Sørg for at holde emballagen (plastikposer, polystyrendele m.v.) uden for børns rækkevidde, da den kan være farlig at lege med.

2. Kassering/bortskaffelse

Dette apparat er fremstillet af genanvendelige materialer. Dette apparat er mærket iht. EU-direktiv 2002/96/EC vedr. affald af elektriske og elektroniske produkter (elskrot). Ved at sikre korrekt bortskaffelse af dette apparat kan du hjælpe med at forebygge potentielt negative påvirkninger af miljøet og folkesundheden.

Symbolet  på apparatet eller i de medfølgende dokumenter indikerer, at dette apparat ikke må behandles som almindeligt husholdningsaffald, men skal indleveres på et passende genbrugscenter for elektriske og elektroniske produkter. Når du kasserer apparatet, skal du gøre det ubrugeligt ved at skære strømkabelet over og fjerne døre og hylder, således at børn ikke kan krave ind i det. Bortskaf apparatet i overensstemmelse med gældende regulativer vedr. affaldshåndtering ved at indlevere det på et genbrugscenter. Efterlad ikke apparatet uden opsyn i flere dage, da det kan være farligt for børn. Du kan indhente flere oplysninger om håndtering, genindvinding og genanvendelse af dette apparat på dit lokale kommunekontor, hos din udbyder af renovationstjenester eller i den butik, hvor du købte apparatet.

1. Når du har pakket apparatet ud, skal du kontrollere, at det er ubeskadiget, og at døren lukker korrekt. Enhver skade skal rapporteres til forhandleren inden for 24 timer efter levering af apparatet.
2. Vent mindst to timer, før du tænder apparatet, for at sikre at kølekredsløbet er fuldt funktionsdygtigt.
3. Sørg for, at installation og elektrisk tilslutning foretages af en autoriseret elektriker iht. til producentens instruktioner og i overensstemmelse med gældende sikkerhedsregler.
4. Rengør den indvendige del af apparatet, før du tager det i brug.

Information:

Dette apparat indeholder ikke CFC (kølekredsløbet indeholder R134a) eller HFC (kølekredsløbet indeholder R600a) (se mærkepladen inde i apparatet). Apparater med isobutan (R600a): Isobutan er en naturgas, der ikke påvirker miljøet, men som er brandfarlig. Du skal derfor passe på ikke at beskadige køleørene.

Overensstemmelseserklæring

Dette apparat er beregnet til opbevaring af fødevarer og er fremstillet i overensstemmelse med EU-direktiv (EC) nr. 1935/2004.

Dette produkt er designet, fremstillet og markedsført i overensstemmelse med:

- sikkerhedsbestemmelserne iht. direktivet vedr. lavspænding 73/23/EEC,
- beskyttelseskravene iht. "EMC-direktivet 89/336/EEC som ændret i direktivet 93/68/EEC.

Apparatets el-sikkerhed kan kun garanteres, hvis det har korrekt og effektiv jordforbindelse i overensstemmelse med de gældende regler.



DELE OG FUNKTIONER

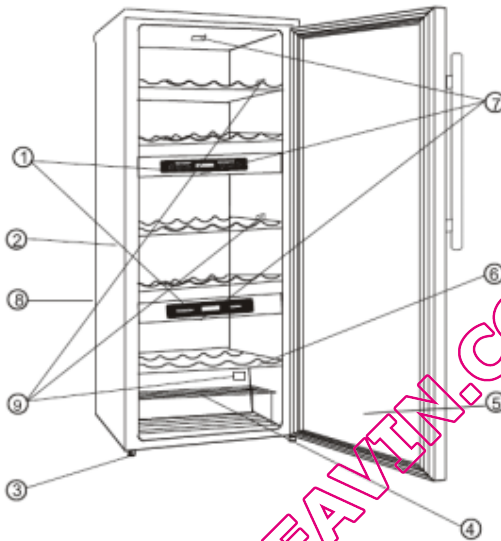

1. Betjenings- og displaypanel
2. Kabinet
3. Nivelleringsben
4. Vinreol
5. Glasdør
6. Træhylde
7. Indvendig lampe
8. Elektriske samlinger (på bagsiden)
9. Temperatursensor

Vigtige sikkerhedsinstruktioner

- Læs alle instruktioner, før du tager apparatet i brug.
- Børn kan blive indespærret eller kvalt i apparatet. Skrottede eller efterladte apparater er stadig farlige, også selvom de "bare skal stå i garagen et par dage".
- **Før du kasserer dit gamle vinkøleskab:**
fjern døren, og lad hylderne sidde på plads, således at børn ikke har nemt ved at klare ind.
- Lad aldrig børn betjene, lege med eller kravle ind i apparatet.
- Rengør aldrig apparatets dele med letantændelige væsker. Dampene kan medføre risiko for brand eller eksplosion.
- Opbevar og anvend ikke benzin eller andre brandfarlige dampe og væsker i nærheden af dette eller andre apparater. Dampene kan medføre risiko for brand eller eksplosion.

INSTALLATIONSVEJLEDNING

Før du tager vinkøleskabet i brug

- Fjern den ud- og indvendige emballage, inkl. beskyttelsesskummet på dørpanelerne.
- Kontroller, at følgende dele medfølger:

- 5 stk. udtrækshylder
- 1 stk. reol
- 1 stk. betjeningsvejledning

- Før du slutter apparatet til en strømkilde, skal det stå op i ca. 2 timer. Dette minimerer risikoen for fejl i kølesystemet som følge af hårdhændet behandling under transporten.
- Rengør de indvendige overflader med lunken vand og en blød klud.

Installation af vinkøleskabet

- Placer apparatet på et gulv der stærkt nok til at kunne bære køleskabet, når det er helt fyldt op. Du kan nivellere apparatet vha. benene på forsiden.
- Sørg for at placere apparatet med min. 12,5 cm luftafstand til apparatets bagside og sider, så der er tilstrækkelig luftcirkulation til at køle kompressoren ned.
- Apparatet må ikke placeres i direkte sollys og i nærheden af varmekilder (kødfrys, varmeapparat, radiator m.v.). Direkte sollys kan påvirke akrylbælgningen, og varmekilder kan øge energiforbruget. Ekstremt lave omgivelsestemperaturer kan også påvirke apparatet, så det ikke fungerer korrekt.
- Placer ikke apparatet i fugtige omgivelser. Hvis luften indeholder for meget fugt, rimer fordampere til for hurtigt.
- Slut apparatet til en korrekt jordet stikkontakt, hvortil der ikke er tilsluttet øvrige apparater. Det tredje ben på stikket (jord) må under ingen omstændigheder skæres af eller fjernes. Ethvert spørgsmål vedr. strøm eller jording skal rettes til en autoriseret elektriker eller et autoriseret kundecenter.
- Dørhåndtaget skal først monteres på den venstre del af rammen, før du tager vinkøleskabet i brug.

Ukorrekt brug af det jordede stik kan resultere i elektrisk stød. Hvis stømkablet bliver beskadiget, skal det udskiftes af en autoriseret elektriker.

VIGTIGE SIKKERHEDSFORANSTALTNINGER

Opbevar ikke madvarer i vinkøleskabet, da den indvendige temperatur muligvis ikke er lav nok til at forhindre fordærvelse. Som følge af naturlig kondensering kan der dannes fugt på ydersiden af glasdøren i sommermånederne eller i områder med høj fugtighed. Fugten kan blot tørres af.

BETJENING AF DIT VINKØLESKAB

Før du tager vinkøleskabet i brug, skal du kontrollere, at kabinettet står helt plant. Det vil forebygge eventuelle vibrationer. Vinkøleskabet er konstrueret til klimaklassen N og til brug i omgivelser med en temperatur på 16-32 °C.



Vi anbefaler, at du installerer vinkøleskabet et sted, hvor omgivelsernes temperatur ligger på 22-25 °C. Hvis omgivelsernes temperatur ligger over eller under den anbefalede temperatur, kan temperaturen inde i apparatet svinge. Anbefalede temperaturområder til kølning af vin:

Rødvine:	15-18°C
Tørre/hvide vine:	10-15°C
Rosévine:	9-10°C
Mousserende vine:	6-9°C
Læskedrikke:	3-6°C

INDSTILLING AF TEMPERATURKONTROLLER

Hvert køleafsnit i vinkøleskabet (øverste og nederste) kan indstilles separat. Sådan indstilles temperaturen:

1. Slut strømkablet til en korrekt jordet stikkontakt. De forudindstillede temperaturer fra fabrikken er følgende for de forskellige afsnit:

12 °C - øvre afsnit
6 °C - mellemafsnit

2. Du kan angive den ønskede temperatur ved at trykke på knappen ▲ eller ▼ , som befinder sig under programmet Upper Compartment/Lower Compartment (Øverste afsnit/Nederste afsnit). Når du trykker på de to knapper for første gang, viser LCD-displayet den oprindelige temperatur, der blev angivet. Den ønskede temperatur øges med 1°C, hvis du trykker på ▲ en gang, mens temperaturen reduceres med 1°C hvis du trykker på ▼ en gang.

Øverste afsnit: Temperaturen kan justeres fra 10°C - 18°C.

Mellemste afsnit: Temperaturen kan justeres fra 5°C - 10°C.

Nederste afsnit: Viser temperaturen fra 5°C - 8°C.

De indstillede temperaturer kan svinge, afhængigt af om flaskerne er placeret i det øverste/mellemste eller nederste afsnit. Det nederste afsnit viser kun temperaturen. Den svinger afhængigt af den indstillede temperatur for det midterste afsnit.

3. Hvis du på et hvilket som helst tidspunkt vil have vist den indstillede temperatur, kan du trykke på den relevante \triangle eller ∇ knap, hvorefter den indstillede temperatur vises midlertidigt som blinkende tal i LCD-displayet i 5 sekunder.

Blinkende LCD-display = indstillede temperatur

Konstant LCD-display = temperatur i

kabinettet

4. Denne enhed kan vise temperaturen i enten celsius eller fahrenheit. Du kan ændre indstillingen ved at trykke på knappen C/F.

5. Du kan tænde eller slukke det indvendige lys ved at trykke på knappen med symbolet \odot . De indvendige lys er LED-lys, som bruger ganske lidt energi (kun 0,25 W pr. stk. og udvikler kun lidt varme). De bør dog kun være tændt, når du ser ind i vinkøleskabet.

6. Vinkøleskabet er udstyret med afrimningssystemet Auto-Cycle. Når køleskabet ikke køler, afrimes den nedkølede overflade (den indvendige bagvæg) automatisk. Afrimningsvandet kanaliseres til en kondensbeholder, der er monteret på bagsiden af vinkøleskabet ovenpå kompressoren, hvorfra det fordamper.

Hylder

Hylterne er fremstillet af træ. For at kunne rumme flasker i forskellige størrelser kan de

flyttes op eller ned ved at trække dem ud af rillerne. Hylterne er konstrueret til at kunne rumme et maksimalt antal flasker.

Vinreol

Vinkøleskabet har en ekstra vinreol i det nederste afsnit, hvor du kan opbevare op til seks flasker vin. Denne reol kan fjernes, når vinkøleskabet skal gøres rent.

BEMÆRK

Når du benytter vinkøleskabet for første gang, eller når du genstarter det, efter det har været slukket i længere tid, kan der være nogle få graders forskel mellem den valgte temperatur og den temperatur, der vises på LCD-displayet. Dette er normalt, og det hænger sammen med den tid, hvori vinkøleskabet har været inaktivt. Når vinkøleskabet har kørt nogle få timer, vil funktionaliteten igen være normal.

Der er også 2 °C til 3 °C forskel mellem den øverste og nederste hylde i hvert afsnit. Hvis du har indstillet vinkøleskabet til rødvin alene, og temperaturen udviser 16 °C, og hvis du vil opbevare en blanding af røde og hvide vine, skal du derfor placere de hvide vine på de nederste hylde og de røde på de øverste hylde.

PLEJE OG VEDLIGEHOLDELSE

ADVARSEL: Hvis du på et tidspunkt ikke er i stand til at skrue de skruer ud, der holder midterpladen med LCD-displayet, skal apparatet repareres. Det indeholder elektroniske komponenter. Det bør repareres af autoriseret servicepersonale.

UDSKIFTNING AF LED-LAMPEN

Bemærk: Alle dele, der fjernes, skal gemmes ved udskiftning af LED-lampen. Før du fjerner LED-lampen, skal du enten slukke vinkøleskabet eller afbryde den elektricitet, der ledes ind i vinkøleskabet fra hovedstrømforsyningen. Manglende overholdelse af denne forholdsregel kan medføre elektrisk stød eller kvæstelser. Du bør benytte LED-lamper, der er af samme type, som den, der oprindeligt blev leveret til apparatet.

Rengøring af vinkøleskabet

- Fjern stikket fra stikkontakten, og fjern flaskerne.
- Vask indersiden med en blanding af varmt vand og tvekulsurt natron. Opløsningen skal bestå af ca. 2 spiseskeer tvekulsurt natron til en kvart liter vand.
- Det er ikke nødvendigt at rengøre træhylderne.
 - Ydersiden af vinkøleskabet skal rengøres med et mildt rengøringsmiddel og varmt vand.
- Det kan også være nødvendigt periodisk at aftørre den nederste del af opbevaringsområdet, eftersom vinkøleskabet er konstrueret til at holde på fugten, hvilket kan få kondens til at akkumuleres der.

Vedligeholdelse af vinkøleskabet

- Strømsvigt
De fleste strømsvigt varer få timer og bør ikke påvirke temperaturen i vinkøleskabet, hvis du ikke åbner det for ofte. Hvis strømmen ikke er væk i en længere periode, bør du tage de nødvendige forholdsregler for at beskytte indholdet.

Flytning af vinkøleskabet

- Fjern alle flasker.
- Tape alle løse dele inde i køleskabet fast.
- Drej niveellerings skruen op i foden for at undgå beskadigelse.
- Tape dørene fast.
- Sørg for, at vinkøleskabet står lige op under transport.

Fejlfinding

Du kan nemt løse mange almindelige problemer selv, hvilket kan spare opkald til servicelinjen. Overvej disse mulige løsninger på dit problem, før du ringer til servicecentret.

FEJLFINDINGSGUIDE

PROBLEM	MULIG ÅRSAG
Vinkøleskabet fungerer ikke.	ikke tilsluttet HFI-relæet er slået ud, eller der er gået en sikring.
Vinkøleskabet er ikke koldt nok.	Kontroller temperaturindstillingen. Det omgivende miljø kræver muligvis en højere indstilling. Døren er blevet åbnet for ofte. Døren er ikke lukket korrekt. Dørens pakning skaber ikke den nødvendige forsegling. Der er ikke tilstrækkelig plads omkring vinkøleskabet.
Kompressoren tænder og slukker ofte	Rumtemperaturen er højere end normalt. Der er blevet lagt et stort volumen vinyl i vinkøleskabet. Døren er blevet åbnet for ofte. Døren er ikke lukket korrekt. Temperaturkontrollen er ikke indstillet korrekt. Dørens pakning skaber ikke den nødvendige forsegling. Der er ikke tilstrækkelig plads omkring vinkøleskabet.
Lysene fungerer ikke.	HFI-relæet er slået ud, eller der er gået en sikring. Vinkøleskabet er ikke sluttet til stikkontakten. LED-lampen er udbrændt (se afsnittet om vedligeholdelse for at få oplysninger om udskiftning). Kontakten er i positionen "OFF".
Vibrationer	Kontroller, at vinkøleskabet står lige.
Vinkøleskabet støjer meget.	Den raslende lyd kan komme fra kølemidlet, der ledes gennem kølesystemet, hvilket er normalt. Når en kølecyklus slutter, kan du muligvis høre en klukkende lyd, der stammer fra kølemiddelets gennemstrømning i vinkøleskabet. Sammentrækninger og udvidelser af de indvendige vægge kan resultere i knaldende og smældende støj. Vinkøleskabet står ikke lige.
Døren kan ikke lukkes korrekt.	Vinkøleskabet står ikke lige. Dørene er blevet vendt forkert og er ikke korrekt monterede. Pakningen er snavset. Hyderne sidder ikke korrekt.

Tekniske specifikationer:

Der findes detaljerede specifikationer på navnepladen på bagsiden af vinkøleskabet. Specifikationerne kan ændres uden forudgående varsel i forbindelse med produktforbedringer.

FØR VINSKAPET TAS I BRUK

Skapet er beregnet for bruk i hjemmet.

For å få mest mulig nytte og glede av produktet bør du lese denne brukerveiledningen som inneholder en beskrivelse av produktet og råd om hvordan man kan lagre og ta vare på maten. Oppbevar veiledningen til senere bruk.

FØR KJØLESKAPET TAS I BRUK

1. Emballasje

All emballasje kan gjenvinnnes og er merket med gjenvinningssymbolet. Følg de lokale forskriftene om avfallshåndtering. Emballasjen (plastposer, polystyrendeler osv.) må oppbevares utilgjengelig for barn siden de utgjør en mulig fare.

2. Fjerning/håndtering

Skapet er produsert av gjenvinnbare materialer. Dette produktet er merket i henhold til EU-direktiv 2002/96/EC om fjerning av elektrisk og elektronisk avfall (WEEE-direktivet). Ved å sikre at produktet håndteres riktig når det ikke lenger kan brukes, bidrar du til å hindre potensielt negative følger for folks helse og miljøet.

Symbolet  på produktet eller på de medfølgende dokumentene, viser at dette produktet ikke skal behandles som husholdningsavfall, men bringes til en egnet mottaksstasjon for gjenvinning av elektrisk og elektronisk avfall. Når produktet skal kastes, skal du gjøre det uttrykkelig ved å skjære av strømkabelen og fjerne dører og hyller slik at barn ikke kan leke eller gjemme seg i det. Fjern produktet i samsvar med lokale forskrifter om avfallshåndtering, og bring den til et mottak for spesialavfall. Ikke la det være uten tilsyn, selv ikke i noen få dager, fordi det representerer en potensiell fare for barn. Du kan få flere opplysninger om hvordan dette produktet skal behandles og gjenvinnnes ved å kontakte de kommunale myndighetene, renholdsselskapet eller butikken der du kjøpte det.

1. Etter at produktet er pakket ut, må det påses at det ikke er skadet, og at døren lukker seg som den skal. Skader må meldes til forhandleren innen et døgn etter at produktet er levert.
2. Vent i minst i to timer før du slår skapet på for å være sikker på at kjølekretsen fungerer som den skal.
3. Påse at monteringen og den elektriske tilkoplingen utføres av en kvalifisert servicetekniker i samsvar med produsentens anvisninger og i overensstemmelse med de lokale sikkerhetsforskriftene.
4. Rengjør produktet innvendig før det tas i bruk.

Informasjon:

Dette produktet inneholder ikke KFK (kjølekretsen inneholder R134a) eller HFK (kjølekretsen inneholder R600a) (se merkeskiltet inni produktet).

Produkter med isobutan (R600a): Isobutan er en naturgass som ikke er miljøskadelig, men den er brannfarlig. Det er derfor viktig å påse at rørene i kjølekretsen ikke blir skadet.

Konformitetserklæring

Dette produktet skal brukes til oppbevaring av mat og er produsert i overensstemmelse med EU-forskrift nr. 1935/2004.

Dette produktet er konstruert, produsert og markedsført i overensstemmelse med:

- sikkerhetsmålene Lavvoltsdirektivet 73/23/EEC
- sikkerhetskravene i "EMC-direktiv 89/336/EEC, med endringer i Direktiv 93/68/EEC (om elektromagnetisk kompatibilitet)
- Produktets elektriske sikkerhet er bare garantert hvis det koples til et effektivt og godkjent jordingssystem.



DELER OG FUNKSJONER

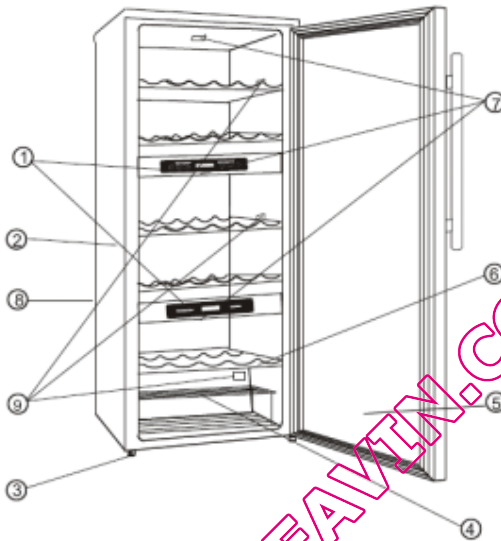

1. Driftspanel og display
2. Kabinett
3. Justeringsfot
4. Vinstativ
5. Glassdør
6. Trehyller
7. Innvendig lampe
8. Elektrisk kontrollenhet (på baksiden)
9. Temperatursensor

Viktige sikkerhetsinstruksjoner

- Les instruksjonene før du tar i bruk vinskabet.
- Det forekommer fremdeles ulykker der barn stenges inne og kveles i apparater som ikke er i bruk. Slike apparater er fremdeles farlige – selv om de "bare skal stå i garasjen et par dager".
- **Før du kaster det gamle vinskabet:**
Ta av døren og la hyllene sitte i for å forhindre at barn kan krype inn i skapet.
- Ikke la barn betjene skapet, leke med det eller krype inn i det.
- Ikke rengjør skapets deler med brennbare væsker. Dampen kan utgjøre brannfare eller forårsake eksplosjon.
- Ikke oppbevar bensin eller annen brennbar damp og/eller væske i nærheten av dette eller andre apparater. Dampen kan forårsake brann eller eksplosjon.

INSTALLERINGSINSTRUKSER

Før bruk

- Fjern innvendig og utvendig emballasje samt beskyttende skum på dørpanelet.
- Kontroller at følgende deler er inkludert:
 - 5 uttrekkbare hyller
 - 1 vinstativ
 - 1 brukerveiledning
- La apparatet stå oppreist i 2 timer før det kobles til en stikkontakt. Dette vil redusere muligheten for feil i kjølesystemet etter transporten.
- Rengjør innvendige flater med lunken vann og en myk klut.

Installere vinskabet

- Plasser skapet på et gulv som er sterkt nok til å tåle vekten av skapet når det er fullt. Juster føttene foran på skapet slik at det står i vater.
- La det være ca. 10 cm plass rundt skapet slik at det er nok luft sirkulasjon til å avkjøle kompressoren.
- Unngå at skapet plasseres i direkte sollys eller i nærheten av varmekilder (kømfyr, varmeovn, radiator osv.). Direkte sollys kan skade lakken, og varmekilder kan føre til økt strømforbruk. Ekstremt kalde temperaturer kan gjøre at skapet ikke virker som det skal.
- Unngå å plassere skapet i et fuktig rom. For høy luftfuktighet fører til at det dannes rim på kjøleelementet.
- Skapet må kobles til en jordet stikkontakt. Jordingskabelen må ikke kuttes eller fjernes. Spørsmål om strøm og jording bør rettes til en sertifisert elektriker eller et autorisert servicesenter.
- Dørhåndtaket må festes til skapet på venstre side før du kan begynne å bruke vinskabet.

Feil bruk av jordledningen kan forårsake elektrisk støt. Hvis ledningen blir skadet, må den byttes ut av et autorisert servicesenter.

•

VIKTIGE FORHOLDSREGLER

Ikke oppbevar mat i vinskabet da temperaturen kanskje ikke er lav nok til å forhindre at maten blir dårlig. På grunn av kondens som oppstår naturlig om sommeren eller ved høy luftfuktighet, kan det dannes dugg på utsiden av glassdøren som lett kan tørkes bort.

BETJENE VINSKAPET

Kontroller at vinskabet er i vater før du slår det på. Dette vil forhindre vibrasjoner. Vinskabet er utformet for klimaklasse N og til bruk ved 16–32 °C.



Vi anbefaler at du plasserer vinskabet på et sted hvor temperaturen er mellom 22 og 25 °C. Ved høyere eller lavere romtemperaturen kan temperaturen i skapet svinge. Anbefalte temperaturer for kjøling av vin:

Rødvin:	15-18 °C
Tørr/hvitvin	10-15 °C
Rosévin	9-10 °C
Musserende vin	6-9 °C
Alkohol	3-6 °C

STILLE INN TERMOSTATEN

De ulike kjøleavdelingene i vinskabet (opp og nede) stilles inn separat. Slik stiller du inn temperaturen:

1. Sett støpselet i en jordet stikkontakt. Vinskabet har følgende fabrikkinnstillinger for temperaturen:

12 C (54°F) øverste hylle
6 °C (43°F) midterste hylle

2. Still inn den ønskede kjøletemperaturen ved å trykke på knapp ▲ eller ▼ , som befinner seg under programmet for Øvre hylle/Nedre hylle. Første gang du trykker på disse to knappene, vil LCD-displayet vise de opprinnelige temperaturene som ble stilt inn forrige gang. Temperaturen du ønsker å angi, vil øke med 1 grad når du trykker én gang på ▲ , og synke med 1 grad når du trykker en gang på ▼ .

Øverst i skapet: Temperaturinnstillingen kan justeres fra 10 °C til 18 °C (50 F - 64°F).

Midterst i skapet: Temperaturinnstillingen kan justeres fra 5 °C til 10 °C (41 F - 50°F).

Nederst i skapet: Temperaturen som vises, ligger mellom 5 °C og 8 °C (41°F - 46 F)

Temperaturene kan variere avhengig av om flaskene er plassert øverst/midterst eller nederst i skapet. I den nederste avdelingen vises bare temperaturen. Den varierer med den temperaturen som stilles inn for den midterste delen av skapet.

3. For å se den innstilte temperaturen (når som helst) trykker man på den tilsvarende Δ eller ∇ knappen. Den innstilte temperaturen blinker i LCD-ruten i 5 sekunder.
Blinkende LCD = Innstilling av temperatur
Kontinuerlig LCD = Kabinetttemperatur
4. Enheten kan vise gradene i Celsius eller Fahrenheit. Trykk på knappen som er merket C/F, for å endre innstillingen.
5. Du kan slå den innvendige lampen på eller av ved å trykke på knappen som er merket Φ med symbolet . Lampene inni skapet er lysdioder med lavenergipærer (bare 0,25 W til) og lav varmeavgang. De bør imidlertid helst ikke stå på i lengre perioder om gangen, bare når du ser inn i vinskabet.
6. Vinskabet er utformet med et avrimingssystem med autosyklus. I av-syklusen vil kjøleflater i vinskabet (veggen bak i skapet) rimes av automatisk. Vannet fra avrimingen føres ut i et avløp bak på vinskabet øverst på kompressoren, der det fordampes.

Hyller

Hyllene er laget av tre. De har plass til flasker av forskjellige størrelser, og derfor kan de flyttes opp og ned ved at de trekkes ut av sporene. Hyllene er utformet for oppbevaring av det maksimale antall flasker som er oppgitt.

Vinstativ

Det finnes også et vinstativ nederst i skapet hvor du kan oppbevare inntil seks vinflasker. Stativet kan tas ut ved rengjøring.

NB:

Første gang du bruker vinskabet, eller hvis du slår det på etter at det har vært avslått i lengre tid, kan det være en liten forskjell mellom temperaturen du har valgt, og den som er angitt i LCD-displavet. Dette skyldes tiden vinskabet har vært slått av, og er helt normalt. Når vinskabet har vært i gang et par timer, virker temperaturinnstillingen som normalt igjen.

Temperaturen i topp- og bunnhyllene varierer med 2–3 grader. Hvis du har stilt inn skapet for rødvin og 16 °C og du ønsker å ha både rødvin og hvitvin i skapet, bør du plassere hvitvinsflaskene i de nederste hyllene og rødvinen i de øverste.

STELL OG VEDLIKEHOLD

FORSIKTIG: Du må ikke skru ut skruene på tavlen med displayet i den midterste delen av skapet for å reparere noe. Det inneholder elektriske komponenter. Det må repareres av en kvalifisert servicetekniker.

SKIFTE LED-PÆREN

Merk: Når du skifter LED-pæren, må du ta vare på alle delene slik at de kan settes på plass igjen. Trekk ut støpselet eller slå av sikringen for vinskabet før du tar ut lyspæren slik at du ikke risikerer å få elektrisk støt eller bli skadet. Du bør bruke en pære som er av den samme typen som fulgte med skapet da det var nytt.

Rengjøre vinskabet

- Trekk ut støpselet, og ta ut flaskene.
- Vask skapet innvendig med varmt vann som er tilsatt natron. Bruk to spiseskjeer natron per liter vann.
- Trehyllene trenger ikke vaskes.
- Vask utsiden av skapet med varmt vann og et mildt rengjøringsmiddel.
- Av og til må du kanskje tørke ut av bunnen av skapet ettersom skapet er utformet for å holde på fuktighet og dette kan føre til kondens.

Vedlikehold av vinskabet

- Strømsvikt
Feil på strømmettet utbedres som oftest i løpet av et par timer og vil mest sannsynlig ikke virke inn på temperaturen i vinskabet hvis ikke døren åpnes for ofte. Hvis strømbrytningen er langvarig, bør du oppbevare innholdet et annet sted.

Flytte vinskabet

- Ta ut alle flaskene.
- Fest alle løse deler i skapet med teip.
- Skru opp føttene for å unngå at de blir skadet.
- Teip igjen døren.
- Pass på at vinskabet er i stående stilling under transporten.

Feilsøking

En del av feilene som kan oppstå, kan du løse uten å måtte ta kontakt med service. Prøv forslagene nedenfor for å se om du kan løse problemene før du tilkaller service.

FEILSØKING

PROBLEM	MULIG ÅRSAK
Vinskapet virker ikke.	Er ikke koblet til. Overbelastningsbryteren er løst ut eller sikringen er gått.
Vinskapet er ikke kaldt nok.	Kontroller temperaturinnstillingen. Det ytre miljøet kan kreve en høyere innstilling. Døren åpnes for ofte. Døren er ikke ordentlig lukket. Dørpakningen er ikke skikkelig tett. Vinskapet har ikke god nok lufting.
Kompressoren slår seg ofte av og på.	Romtemperaturen er høyere enn normalt. Det er satt inn mange flasker med varm vin i skapet. Døren åpnes for ofte. Døren er ikke ordentlig lukket. Temperaturkontrollen er ikke stilt inn riktig. Dørpakningen er ikke skikkelig tett. Vinskapet har ikke god nok lufting.
Lysen virker ikke.	Strømbryteren i huset eller en sikring har slått ut. Vinskapet er ikke koblet til stikkontakten. Pæren har gått (se vedlikeholdsdelen om hvordan du skal skifte pære). Bryteren står på "OFF".
Vibrasjoner	Kontroller at vinskapet står i vater.
Vinskapet braker mye	Raslelyden kan komme fra kjølevæsken, noe som er helt normalt. Etter kjølesyklusen høres kanskje en klukkelyd som forårsakes av kjølevæsken i vinskapet. Når skapets innvendige vegger trekker seg sammen og utvides, vil det avgis litt lyd. Vinskapet står ikke i vater.
Døren lukkes ikke skikkelig.	Vinskapet står ikke i vater. Dørene er byttet om og ikke ordentlig montert. Pakningen er skitten. Hyllene er ikke riktig plassert.

Tekniske spesifikasjoner:

Hvis du ønsker detaljerte spesifikasjoner, kan du se merkeplaten som er plassert på baksiden av vinskapet. Spesifikasjonene kan endres uten nærmere varsel grunnet produktendringer.

ANTES DE UTILIZAR A SUA CAVE DE VINHOS

- Este seu electrodoméstico destina-se exclusivamente a uma utilização doméstica. **Para assegurar a melhor utilização possível do seu electrodoméstico, leia cuidadosamente o manual de instruções de utilização; nele encontrará uma descrição do aparelho e vários conselhos sobre como armazenar e preservar os alimentos. Mantenha este manual à mão, para o poder consultar sempre que necessário.**

1. Depois de desembalar o aparelho, certifique-se de que não está danificado e de que a porta fecha correctamente. Qualquer dano tem de ser reportado ao vendedor no prazo de 24 horas a contar da entrega do aparelho.
2. Espere pelo menos duas horas antes de ligar o aparelho, para assegurar que o circuito do refrigerante está a funcionar nas devidas condições.
3. Certifique-se de que tanto a instalação do aparelho, como a sua ligação à rede eléctrica são levadas a cabo por um técnico devidamente qualificado e de acordo quer com as instruções do fabricante, quer com os regulamentos de segurança localmente aplicáveis.
4. Limpe o interior do aparelho antes de o utilizar pela primeira vez.

ANTES DE UTILIZAR A SUA CAVE DE VINHOS

1. Embalagem

O material da embalagem é 100% reciclável, tendo-lhe sido afixado o ciclo de reciclagem. Cumpra os regulamentos locais aplicáveis à sua eliminação. Mantenha os materiais da embalagem, como, por exemplo, os sacos de plástico, os componentes de esferovite ou os pregos, fora do alcance das crianças, pois trata-se de materiais perigosos para elas.

2. Destruição/Eliminação

Este aparelho foi fabricado com material reciclável.

Este electrodoméstico está marcado em conformidade com o disposto na directiva comunitária 2002/96/CE relativa aos resíduos de equipamentos eléctricos e electrónicos (REEE). Ao assegurar uma eliminação correcta deste aparelho, está a ajudar a prevenir eventuais consequências negativas para o ambiente e para a saúde pública.

O símbolo  inscrito no aparelho, ou na documentação que o acompanha, indica que este electrodoméstico não deve ser tratado como lixo doméstico, devendo ser entregue num centro apropriado à reciclagem de equipamento eléctrico e electrónico. Ao eliminar este aparelho, assegure-se de que o inutiliza, cortando o respectivo cabo de alimentação de energia e removendo as portas e as prateleiras, para que não seja possível às crianças treparem para o seu interior. Elimine este aparelho de acordo com os regulamentos localmente em vigor sobre a eliminação de resíduos, entregando-o num centro de recolha especial; nunca deixe este aparelho sem vigilância, nem mesmo por apenas alguns dias, uma vez que constitui uma potencial fonte de perigo para crianças. Para informações mais detalhadas sobre o tratamento, a recuperação e a reciclagem deste aparelho, agradecemos que entre em contacto com as entidades responsáveis do seu município, com o seu serviço de eliminação de resíduos domésticos ou com o estabelecimento em que este produto foi adquirido.

Informação:

Este aparelho não contém CFC (o circuito de refrigeração contém R134a) nem HFC (o circuito de refrigeração contém R600a) (consulte a placa de características afixada no interior do aparelho).

Aparelhos com isobutano (R600a):

O isobutano é um gás natural sem qualquer impacto sobre o ambiente, mas é inflamável. Por isso, certifique-se de que o circuito do refrigerante não está danificado.

Declaração de conformidade

- Este aparelho destina-se ao armazenamento de alimentos e foi fabricado em conformidade com o regulamento europeu (CE) N.º 1935/2004.
- Este produto foi concebido, fabricado e comercializado em conformidade com:
 - os requisitos de segurança da Directiva de Baixa Tensão 73/23/EEC;
 - os requisitos de protecção da Directiva de Compatibilidade Electromagnética 89/336/CEE, emendada pela Directiva 93/68/CEE.
- A segurança eléctrica do aparelho só pode ser garantida desde que o mesmo seja pligado a um sistema de ligação à terra eficiente e devidamente aprovado.

COMPONENTES E FUNÇÕES

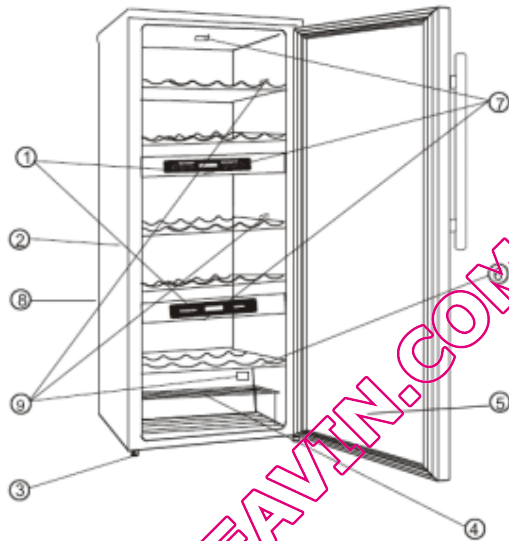

1. Painel de comando e de visualização
2. Câmara frigorífica
3. Pé nivelador
4. Suporte especial para garrafas
5. Porta de vidro
6. Prateleiras de madeira
7. Luz interior
8. Conjunto de controlo eléctrico (na parte de trás)
9. Sensor da temperatura

QUELLESVEAVIN.COM

Instruções de Segurança Importantes

- Leia atentamente todas as instruções antes de utilizar o seu electrodoméstico pela primeira vez.
- Crianças que ficam presas dentro de aparelhos e que sufocam não são coisas do passado. Os electrodomésticos deixados fora ou abandonados continuam a constituir um perigo, mesmo que "fiquem guardados na garagem só durante uns diazinhos".
- Nunca permita que as crianças operem o electrodoméstico, brinquem com ele ou se metam dentro dele.
- Nunca limpe o seu electrodoméstico com líquidos inflamáveis. Os fumos produzidos podem dar azo a incêndios ou a explosões.
- Nunca guarde ou utilize gasolina ou outros líquidos ou gases inflamáveis perto deste electrodoméstico ou de qualquer outro. Os fumos produzidos podem dar azo a incêndios ou a explosões.
- **Antes de deitar fora cave de vinhos antiga:**
- Desmonte a porta e deixe as prateleiras montadas no interior da cave de vinhos, para impedir que as crianças possam trepar para dentro da cave de vinhos com facilidade.

INSTRUÇÕES DE INSTALAÇÃO

Antes de Utilizar a Sua Cave de Vinhos

- Remova a embalagem exterior e as protecções de transporte interiores, sem esquecer a espuma de protecção dos painéis da porta.
- Certifique-se de que a embalagem, além da cave de vinhos, contém ainda os seguintes componentes:
 - 4 prateleiras de deslizar para fora
 - 1 suporte especial para garrafas
 - 1 manual de instruções
- Antes de ligar o electrodoméstico à corrente, deixe-o ficar a repousar, já colocado na vertical, durante cerca de 2 horas. Se o fizer, estará a reduzir a possibilidade de, devido ao transporte, o sistema de refrigeração não funcionar nas devidas condições.
- Limpe as superfícies interiores da cave de vinhos com um pano macio embebido em água morna.

Instalação da sua Cave de Vinhos

- Coloque a sua cave de vinhos sobre um chão suficientemente resistente para suportar o peso do electrodoméstico completamente carregado. Para nivelar o seu electrodoméstico só tem de ajustar os pés reguláveis, situados na parte da frente da cave de vinhos.
- Deixe uma folga de cerca de 12,5 cm entre a parte de trás e as partes laterais da cave de vinhos e as paredes ou os móveis adjacentes, para assegurar assim uma circulação adequada do ar e, conseqüentemente, uma refrigeração correcta do compressor.
- Instale a cave de vinhos num local em que não fique directamente exposta à incidência da luz do sol e em que fique afastada de fontes de calor (forno, aquecimento, radiador, etc.). A incidência directa da luz do sol pode afectar o revestimento acrílico, e as fontes de calor podem aumentar o consumo de energia eléctrica. Por outro lado, temperaturas ambientes demasiado baixas também podem dar azo a um funcionamento incorrecto da cave de vinhos.
- Evite instalar este electrodoméstico em zonas caracterizadas por um teor elevado de humidade. Um teor demasiado elevado de humidade no ar pode dar azo a uma formação demasiado rápida de gelo no evaporador.
- Ligue a sua cave de vinhos a uma tomada de parede devidamente ligada à terra, e à qual não esteja ligado qualquer outro aparelho ou equipamento eléctrico. Nunca elimine, em circunstância alguma, o terceiro pino (correspondente à terra) do cabo de alimentação de energia. Caso tenha quaisquer dúvidas relativas à ligação do seu electrodoméstico à electricidade ou à terra, entre em contacto com um electricista devidamente qualificado ou com o Centro de Assistência Técnica HOOVER autorizado.
- Antes de poder começar a utilizar a cave de vinhos, tem de prender a pega da porta ao lado esquerdo da moldura da porta.

Uma utilização incorrecta da ficha de ligação à terra pode dar azo a choques eléctricos. Sempre que o cabo de alimentação de energia apresentar qualquer dano, mande-o substituir num Centro de Assistência Técnica HOOVER devidamente autorizado.

ADVERTÊNCIAS IMPORTANTES

Nunca guarde alimentos na sua cave de vinhos, pois a temperatura registada no seu interior não é suficientemente fria para impedir os alimentos de se estragarem. Seja nos meses de Verão, seja nas zonas caracterizadas por um maior teor de humidade relativa no ar, e em resultado natural da condensação, pode dar-se o caso de se acumular humidade do lado de fora da porta de vidro da cave de vinhos. Só tem de a limpar.

COMO UTILIZAR A SUA CAVE DE VINHOS

Antes de ligar a sua cave de vinhos, certifique-se de que o aparelho está correctamente nivelado. Esta medida irá eliminar todas e quaisquer vibrações. Esta cave de vinhos foi concebida para a classe climática N e para ser utilizada a temperaturas que se estendem dos 16 aos 32 graus Celsius.



Para que possa obter os melhores resultados possíveis, o fabricante recomenda a instalação desta cave de vinhos em locais com uma temperatura ambiente compreendida entre os 22 e os 25°C. Se a temperatura ambiente for quer superior, quer inferior aos limites recomendados acima, a temperatura existente no interior da cave de vinhos poderá registar flutuações. Temperaturas recomendadas para a refrigeração de vários tipos de vinho:

Vinhos tintos: 15 - 18°C
Vinhos brancos/secos: 10 - 15°C
Vinhos rosés: 9 - 10°C
Vinhos espumantes: 6 - 9°C
Outras bebidas: 3 - 6°C







REGULAÇÃO DOS COMANDOS DA TEMPERATURA

A temperatura de cada compartimento de refrigeração da cave de vinhos (compartimento superior e compartimento inferior) é comandada de forma independente. Para regular a temperatura:

1. Ligue o cabo de alimentação de energia a uma tomada devidamente ligada à terra. As temperaturas reguladas de fábrica para cada um dos compartimentos são as seguintes:

12°C (54°F) – Compartimento superior

6°C (43°F) – Compartimento inferior

2. Regule a temperatura de refrigeração pretendida, premindo uma das teclas  ou , situadas por baixo da inscrição "Upper Compartment" (Compartimento Superior)/"Lower Compartment" (Compartimento Inferior). Quando prime estas teclas pela primeira vez, o valor apresentado no visor de LCD mostra a temperatura original previamente regulada. De cada vez que premir uma das teclas  ou , a temperatura aumenta (tecla ) ou diminui (tecla ) em incrementos de 1°F ou 1°C.

Compartimento Superior:

A temperatura pode ser regulada de 10°C a 18°C (50°F a 64°F);



Compartimento Central:

A temperatura pode ser regulada de 5°C a 10°C (41°F a 50°F);

Compartimento Inferior:

Mostra a temperatura de 5°C a 8°C (41°F a 46°F).

As temperaturas reguladas podem apresentar variações conforme as garrafas estejam colocadas na parte superior/central ou na parte inferior. O compartimento inferior só mostra a temperatura registada no seu interior. Esta temperatura varia em função da temperatura regulada para o compartimento central.

3. Para ver a temperatura regulada, em qualquer altura, só tem de premir a tecla correspondente  ou , a temperatura regulada é apresentada, a piscar, durante 5 segundos, no visor de LCD.

Visor de LCD a piscar = Temperatura regulada

Visor de LCD fixo = Temperatura da câmara

4. Esta unidade está apta a apresentar a temperatura seja em graus Celsius, seja em graus Fahrenheit. Para alterar a regulação, prima a tecla de selecção C/F.

5. Para ligar ou desligar a iluminação interior da cave de vinhos, só tem de premir a tecla identificada pelo símbolo da lâmpada . As lâmpadas instaladas no interior da cave de vinhos são lâmpadas LED, caracterizadas por uma potência reduzida (só 0,25 W cada uma delas) e por uma emissão reduzida de calor. Estas lâmpadas podem ser deixadas acesas durante muito tempo. A temperatura registada no interior da cave de vinhos não é influenciada por estas lâmpadas.

6. A sua cave de vinhos está equipada com um sistema *defrost* Auto-Cycle (ou seja, de ciclos automáticos). Durante a fase em que o ciclo está desactivado, a superfície refrigerada da cave de vinhos (parede traseira interior) descongela-se automaticamente. A água resultante desta operação é canalizada para um recipiente de recolha da água de condensação, que está localizado na parte de trás da cave de vinhos, por cima do compressor da qual se evapora.

Prateleiras

As prateleiras da cave de vinhos são de madeira. Para permitir a arrumação de garrafas de vinho de diversos tamanhos, elas podem ser mudadas para cima ou para baixo, para o que terá primeiro de as deslizar para fora das respectivas guias. As prateleiras foram concebidas para receberem o maior número possível de garrafas.

Suporte Especial para Garrafas

Esta cave de vinhos está equipada com um suporte especial adicional para garrafas, na sua secção inferior, com capacidade para um máximo de seis garrafas de vinho. Este suporte é recomendado para a arrumação de garrafas de VINHO BRANCO ESPUMOSO (champanhe, espumante, etc.). Para facilitar a limpeza, este suporte especial pode ser removido.

NOTA:

Quando utiliza a cave de vinhos pela primeira vez, ou quando a volta a ligar depois de ter estado desligada durante muito tempo, podem registar-se diferenças de alguns graus entre a temperatura por si seleccionada e a temperatura indicada no visor de LCD. Esta diferença é normal, e deve-se à duração do tempo de activação. Quando a cave de vinhos já estiver a trabalhar há algumas horas, tudo ficará normal.

Além disso, entre as prateleiras da parte de cima e as prateleiras da parte de baixo da cave de vinhos há uma diferença de temperatura de cerca de 2 a 3°C. Assim sendo, se tiver regulado a temperatura da cave de vinhos para vinho tinto, e o visor de LCD apresentar uma temperatura de 16°C, e se, apesar disso, quiser colocar no seu interior uma mistura de vinhos brancos e tintos, deve colocar as garrafas de vinho branco nas prateleiras inferiores e as garrafas de vinho tinto nas prateleiras superiores.

MANUTENÇÃO E CONSERVAÇÃO

SUBSTITUIÇÃO DAS LÂMPADAS LED

Nota: Todos os componentes eventualmente removidos têm de ser guardadas a fim de permitir a posterior montagem da lâmpada LED. Antes de retirar a lâmpada LED, certifique-se sempre de que desliga a alimentação de energia eléctrica à cave de vinhos, seja desligando a ficha do respectivo cabo de alimentação da tomada, seja cortando a alimentação de energia ao sector no quadro eléctrico. Se não o fizer, corre o risco de sofrer choques eléctricos e lesões. Deve utilizar sempre as lâmpadas LED indicadas pelo vendedor da cave de vinhos.

Como Limpar a sua Cave de Vinhos

- Desligue da tomada a ficha do cabo de alimentação da cave de vinhos e retire todas as garrafas do seu interior.
- Lave o interior da cave de vinhos com uma solução de água norma e bicarbonato de sódio. Esta solução deve ser preparada de acordo com a seguinte proporção: 2 colheres de sopa de bicarbonato de sódio para cada 1,136 litros de água.
- As prateleiras de madeira não exigem qualquer tipo de limpeza.
- O exterior da cave de vinhos também deve ser limpo com uma solução de água norma e um detergente suave.
- Periodicamente, também deve limpar a parte inferior da área de armazenamento das garrafas, na medida em que esta cave de vinhos foi concebida para reter a humidade, o que pode dar azo à acumulação de condensação nessa área.

Manutenção da sua Cave de Vinhos

- Falha na alimentação de energia

Na maior parte dos casos, as falhas na alimentação de energia são corrigidas passadas poucas horas; se tiver o cuidado de não abrir a porta da cave de vinhos com muita frequência durante essas falhas de energia, a temperatura registada no interior da cave de vinhos não deverá ser afectada. Se, porém, a alimentação de energia for interrompida por períodos mais longos, terá de tomar as medidas adequadas para proteger os vinhos guardados na cave de vinhos.

Como Mudar a sua Cave de Vinhos de Lugar

- Retire todas as garrafas do seu interior.
- Prenda firmemente com fita todos os elementos soltos existentes no interior da cave de vinhos.
- Rode os parafusos de nivelamento (pés reguláveis) de modo a ficarem o mais subidos possível, a fim de evitar que sofram quaisquer danos.
- Feche a porta e prenda-a com fita adesiva.
- Assegure-se sempre de que, durante o transporte, a cave de vinhos seja mantida na vertical.

Detecção e Resolução de Problemas

A grande maioria dos problemas mais comuns pode ser por si resolvida com toda a facilidade, evitando desta forma os encargos inerentes a uma visita de um técnico. Assim, antes de entrar em contacto com um Centro de Assistência Técnica, consulte o quadro que se segue, a fim de verificar se consegue resolver o problema.

GUIA DE DETECÇÃO E RESOLUÇÃO DE PROBLEMAS

PROBLEMA	CAUSA POSSÍVEL
<i>A cave de vinhos não funciona.</i>	<i>Não está ligada à alimentação de energia. O corta-circuitos disparou ou o fusível está queimado (no quadro eléctrico).</i>
<i>A temperatura da cave de vinhos não é suficientemente baixa</i>	<i>Certifique-se de que regulou a temperatura correcta com as teclas de regulação da temperatura. As condições ambientais exteriores podem tornar necessária a regulação de uma temperatura mais baixa. A porta da cave de vinhos foi aberta demasiadas vezes num período de tempo curto. A porta da cave de vinhos não está bem fechada. A vedação da porta da cave de vinhos já não está a vedar devidamente. A cave de vinhos não está à distância recomendada das paredes e móveis adjacentes.</i>
<i>O compressor liga-se e desliga-se com muita frequência</i>	<i>A temperatura registada no local onde a cave de vinhos está instalada é superior à normal. Foi colocada uma grande quantidade de garrafas de vinho que não estão refrigeradas no interior da cave de vinhos. A porta da cave de vinhos foi aberta demasiadas vezes num período de tempo curto. A porta da cave de vinhos não está bem fechada. A temperatura não está bem regulada (teclas de regulação da temperatura). A vedação da porta da cave de vinhos já não está a vedar devidamente. A cave de vinhos não está à distância recomendada das paredes e móveis adjacentes.</i>
<i>A luz interior da cave de vinhos não se acende.</i>	<i>O corta-circuitos disparou ou o fusível está queimado (no quadro eléctrico). A cave de vinhos não está ligada à alimentação de energia. A lâmpada LED fundiu-se (consulte a secção deste manual relativa à manutenção, para se informar dos procedimentos a seguir para substituir a lâmpada). O interruptor está colocado na posição "OFF" (desligado).</i>

<i>Vibrações.</i>	<i>Certifique-se de que a cave de vinhos está bem nivelada.</i>
<i>A cave de vinhos parece estar a fazer demasiado ruído.</i>	<i>A circulação do agente de refrigeração provoca um certo ruído, que é perfeitamente normal.</i>
	<i>Quando cada ciclo termina, é provável que oíça um gorgolejar; este ruído é provocado pela circulação do agente de refrigeração no interior da cave de vinhos.</i>
	<i>A contracção e a expansão das paredes interiores da cave de vinhos podem dar azo a estalidos e a ruídos similares.</i>
	<i>A cave de vinhos não está devidamente nivelada.</i>
<i>A porta da cave de vinhos não fica bem fechada.</i>	<i>A cave de vinhos não está devidamente nivelada.</i>
	<i>A vedação da porta está suja.</i>
	<i>As prateleiras do interior da cave de vinhos não estão colocadas nas posições correctas.</i>

Dados Técnicos:

Para obter informações técnicas detalhadas, consulte a placa de características afixada na parte de trás da cave de vinhos. Apostado em melhorar constantemente os seus produtos, o fabricante reserva-se o direito de alterar as especificações técnicas da cave de vinhos sem aviso prévio.

QUELLECAVEVIN.COM

QUELLECAVEVIN.COM



CKCD-B01