

# SIEMENS

Gebrauchsanleitung  
Instruction for Use  
Mode d'emploi  
Istruzioni per l'uso  
Gebruiksaanwijzing

Instrucciones de uso  
Instruções de Serviço  
Οδηγίες χρήσεως  
Kullanma talimatı



9000 050 951 (8503)

KF..W..

de

en

fr

it

nl

es

pt

el

tr

---

## de Inhaltsverzeichnis

Hinweise zur Entsorgung	5	Flaschen einordnen	9
Hinweise zu Ihrer Sicherheit	5	Nutzzinhalt	9
Gerät kennenlernen	6	Praktische Tips zur Weinlagerung	10
Bedienblende	7	Trinktemperaturen	10
Raumtemperatur und Belüftung beachten	7	Gerät ausschalten und stilllegen	11
Gerät anschließen	8	Gerät reinigen	11
Gerät einschalten	8	Energie sparen	11
Temperatur einstellen	8	Betriebsgeräusche	11
Touch-Light	8	Kleine Störungen selbst beheben	12
		Kundendienst rufen	13

---

## en Index

Information concerning disposal	14	Placing bottles in the refrigerator	18
Safety information	14	Usable capacity	18
Getting to know your appliance	15	Practical tips for storing wine	19
Fascia	16	Drinking temperatures	19
Note ambient temperature and ventilation	16	Switching off and disconnecting the appliance	20
Connecting the appliance	17	Cleaning the appliance	20
Switching on the appliance	17	Tips for saving energy	20
Selecting the temperature	17	Operating noises	20
Touch-Light	17	Eliminating minor faults yourself	21
		Customer service	22
		Prescriptions-d'hygiène-alimentaire	23

---

## fr Table des matières

Conseils pour la mise au rebut	23	Indicateur de température	29
Consignes de sécurité	24	Contenance utile	29
Présentation de l'appareil	26	Conseils pratique de stockage des vins	30
Bandeau de commande	26	Températures de dégustation	30
Consignes pour la température ambiante et l'aération	27	Arrêt et remisage de l'appareil	31
Branchement de l'appareil	27	Nettoyage de l'appareil	31
Enclenchement de l'appareil	28	Economies d'énergie	31
Réglage de la température	28	Bruits de fonctionnement	31
Fonction Touch-Light	28	Remédier soi-même aux petites pannes	32
Rangement des bouteilles	28	Service après-vente	33

---

## it Istruzioni per l'uso

Avvertenze per lo smaltimento	34	Capacità	39
Avvertenze per la vostra sicurezza	35	Consigli pratici per la conservazione del vino	40
Conoscere l'apparecchio	36	Temperature di consumazione	40
Pannello comandi	37	Spegnere e mettere fuori servizio l'apparecchio	41
Considerare la temperatura ambiente e la ventilazione	37	Pulire l'apparecchio	41
Collegare l'apparecchio	38	Risparmiare energia	41
Accendere l'apparecchio	38	Rumori di funzionamento	42
Regolare la temperatura	38	Eliminare da soli piccoli guasti	42
Touch-Light	38	Servizio assistenza clienti	43
Sistemare le bottiglie	39		

---

## nl Inhoud

Aanwijzingen over de afvoer	44	Inhoud	49
Aanwijzingen voor uw veiligheid	45	Praktische tips bij het opslaan van wijn	50
Kennismaking met het apparaat	46	Dranktemperaturen	50
Bedieningspaneel	47	Apparaat uitschakelen en buiten werking stellen	51
Let op omgevings-temperatuur en beluchting	47	Schoonmaken van het apparaat	51
Apparaat aansluiten	48	Energie besparen	51
Inschakelen van het apparaat	48	Bedrijfsgeluiden	51
Instellen van de temperatuur	48	Kleine storingen zelf verhelpen	52
Touch-Light	48	Servicedienst	53
Flessen inruimen	49		

---

## es Índice

Consejos para la eliminación del embalaje y el desguace de los aparatos usados	54	Capacidad útil	60
Consejos de seguridad	55	Consejos prácticos para almacenar las botellas de vino	60
Familiarizándose con la unidad	56	Las temperaturas de servicio de los vinos	61
Cuadro de mandos	57	Desconexión y paro del aparato	62
Prestar atención a la temperatura del entorno y la ventilación	57	Limpieza de la unidad	62
Conectar el aparato a la red eléctrica	58	Consejos prácticos para ahorrar energía eléctrica	63
Conectar el aparato	58	Advertencias sobre los ruidos de funcionamiento del aparato	63
Selección de la temperatura	59	Pequeñas averías de fácil solución	64
Touch-Light	59	Servicio de Asistencia Técnica	65
Colocar y ordenar las botellas	59		

## pt Indicacões

Instruções sobre reciclagem	66	Capacidade útil	71
Indicações de segurança	67	Conselhos práticos para guardar o vinho	72
Familiarização com o aparelho	68	Temperaturas correctas para beber vinho	72
Painel de comandos	69	Desligar e desactivar o aparelho	73
Ter em atenção a temperatura ambiente e a ventilação	69	Limpeza do aparelho	73
Ligar o aparelho	70	Como poupar energia	73
Ligar o aparelho	70	Ruídos de funcionamento	73
Regulação da temperatura	70	Eliminação de pequenas anomalias	74
Iluminação por contacto	70	Assistência Técnica	75
Arrumação das garrafas	71		

## el Περιεχόμενα

Υποδείξεις απόσυρσης	76	Πρακτικές συμβουλές για την αποθήκευση του κρασιού	82
Υποδείξεις για την ασφάλειά σας	77	Θερμοκρασίες πόσης	82
Γνωρίστε τη συσκευή	78	Σβήσιμο και μακροχρόνια θέση της συσκευής εκτός λειτουργίας	83
Πίνακας χειρισμού	79	Καθαρισμός της συσκευής	83
Προσοχή σχετικά με τη θερμοκρασία του χώρου και τον αερισμό	79	Έτσι μπορείτε να εξοικονομήσετε ενέργεια	84
Σύνδεση της συσκευής	80	Θόρυβοι λειτουργίας	84
Θέση της συσκευής σε λειτουργία	80	Πώς θα διορθώσετε μόνες/οι σας μικροβλάβες	85
Ρύθμιση θερμοκρασίας	80	Υπηρεσία τεχνικής εξυπηρέτησης	86
Touch-Light	80	Ήπελατών	86
Τοποθέτηση φιαλών	81	Γνωρίστε τη συσκευή	87
Ωφέλιμο περιεχόμενο	81		

## tr İçindekiler

Giderme Bilgileri	88	Kullanılabilen iç hacim	93
Güvenlik Bilgileri	89	Şarap depolamak için yararlı bilgiler	94
Cihazı tanıma	90	İçme sıcaklıkları	94
Kumanda panosu	91	Cihazın kapatılması, cihazın tamamen kapatılması	95
Oda sıcaklığına ve havalandırmaya dikkat edilmesi	91	Cihazın temizlenmesi	95
Cihazın elektrik bağlantısı	91	Enerji tasarruf bilgileri	95
Cihazın çalıştırılması	92	Normal çalışma sesleri / gürültüleri	95
Sıcaklık ayarı	92	Küçük arızaların giderilmesi	96
TouchLight	92	Yetkili servis	97
Şişelerin yerleştirilmesi	93		

## Hinweise zur Entsorgung

### Verpackung entsorgen

Ihr neues Gerät wurde auf dem Weg zu Ihnen durch die Verpackung geschützt. Alle eingesetzten Materialien sind umweltverträglich und wieder verwertbar. Bitte helfen Sie mit: Entsorgen Sie die Verpackung umweltgerecht.

Über aktuelle Entsorgungswege informieren Sie sich bitte bei Ihrem Fachhändler oder bei der Gemeindeverwaltung.



Dieses Gerät ist entsprechend der europäischen Richtlinie 2002/96/EG über Elektro- und Elektronikaltgeräte (waste electrical and electronic equipment – WEEE) gekennzeichnet.

Die Richtlinie gibt den Rahmen für eine EU-weit gültige Rücknahme und Verwertung der Altgeräte vor.

### **Erstickungsgefahr!**

Verpackung und deren Teile nicht Kindern überlassen. Erstickungsgefahr durch Faltkartons und Folien!

### Altgerät entsorgen

Altgeräte sind kein wertloser Abfall! Durch umweltgerechte Entsorgung können wertvolle Rohstoffe wiedergewonnen werden.

### **Lebensgefahr!**

Bei ausgedienten Geräten

1. Netzstecker ziehen,
2. Anschlusskabel durchtrennen und mit dem Netzstecker entfernen,
3. Türschloss entfernen, damit spielende Kinder sich nicht einsperren.

Kältegeräte enthalten Kältemittel und in der Isolierung Gase. Kältemittel und Gase müssen fachgerecht entsorgt werden. Rohre des Kältemittel-Kreislaufes bis zur fachgerechten Entsorgung nicht beschädigen.

## Hinweise zu Ihrer Sicherheit

### **Bevor Sie das Gerät in Betrieb nehmen**

Lesen Sie Gebrauch- und Montageanleitung aufmerksam durch! Sie enthalten wichtige Informationen über Aufstellen, Gebrauch und Wartung des Gerätes. Bewahren Sie alle Unterlagen für späteren Gebrauch oder für Nachbesitzer auf.

### **Warnungen!**

- Das Gerät enthält in geringer Menge das umweltfreundliche, aber brennbare Kältemittel R600a. Achten Sie darauf, dass die Rohre des Kältemittel-Kreislaufes bei Transport oder Montage nicht beschädigt werden. Herausspritzendes Kältemittel kann zu Augenverletzungen führen oder sich entzünden.

### **Bei Notfällen**

- Augen ausspülen und Arzt aufsuchen.
- Feuer oder Zündquellen vom Gerät fernhalten
- Netzstecker ziehen, Raum für einige Minuten gut durchlüften.

Je mehr Kältemittel in einem Gerät ist, umso größer muss der Raum sein, in dem das Gerät steht.

In zu kleinen Räumen kann bei einem Leck ein brennbares Gas-Luft-Gemisch entstehen.

Der Raum muss mindestens 1 m<sup>3</sup> pro 8g Kältemittel sein. Die Menge des Kältemittels Ihres Gerätes steht auf dem Typschild im Inneren des Gerätes.

## Beim Gebrauch beachten

- Zum Abtauen und Reinigen Netzstecker ziehen oder Sicherung ausschalten. Am Netzstecker ziehen, nicht am Anschlusskabel.
- Nie elektrische Geräte innerhalb des Gerätes verwenden (z. B. Heizgeräte, elektrische Eisbereiter usw.)
- **Explosionsgefahr!** – Keine Produkte mit brennbaren Treibgasen (z. B. Spraydosen) und keine explosiven Stoffe lagern
- Das Gerät ist kein Spielzeug für Kinder!
- Nie das Gerät mit einem Dampfreinigungsgerät abtauen oder reinigen! Der Dampf kann an elektrische Teile gelangen und einen Kurzschluss oder einen Stromschlag auslösen.
- Nur Fachkräfte dürfen Reparaturen durchführen. Unsachgemäße Reparaturen können den Benutzer erheblich gefährden.
- Sockel, Auszüge, Türen usw. nicht als Trittbrett oder zum Abstützen missbrauchen.
- Hochprozentigen Alkohol nur dicht verschlossen und stehend lagern.
- Bei Gerät mit Türschloss: Schlüssel außer Reichweite von Kindern aufbewahren!
- Kunststoff-Teile und Türdichtung nicht mit Öl oder Fett verschmutzen. Kunststoff-Teile und Türdichtung werden sonst porös.

## Allgemeine Bestimmungen

Das Gerät eignet sich

- zum Kühlen von Getränken

Das Gerät ist nur für die Verwendung im Haushalt bestimmt.

Das Gerät ist funktentstört nach EU-Richtlinie 89/336/EEC.

Der Kältekreislauf ist auf Dichtheit geprüft.

Dieses Erzeugnis entspricht den einschlägigen Sicherheitsbestimmungen für Elektrogeräte (EN 60335/2/24).

## Gerät kennenlernen

Bitte klappen Sie die letzte Seite mit den Abbildungen aus. Diese Gebrauchsanweisung gilt für mehrere Modelle.

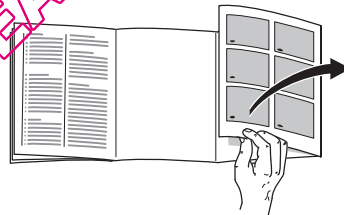

Abweichungen bei den Abbildungen sind möglich.

### Bild 1

- 1 Kontakt-Sensor
- 2 Temperaturwähler/Beleuchtung
- 3 Flaschenablage
- 4 Ablage
- 5 Türgriff (Touch-Light)

# Bedienblende

## Bild 2

### 1 Ein/Aus-Schalter

### 2 "super"-Taste

Zum Ein- und Ausschalten des Superkühlens. Die Inbetriebnahme wird durch Leuchten des gelben Lämpchens angezeigt.

Das Superkühlen einschalten z.B.

- Vor dem Einlegen großer Mengen an Getränken
- zum Schnellkühlen von Getränken

Beim Superkühlen wird der Kühlraum ca. 6 Stunden lang so kalt wie möglich gekühlt.

Danach wird automatisch auf die vor dem Superkühlen eingestellte Temperatur umgestellt.

### 3 Temperaturanzeige-Lämpchen

Die Zahlen bei den Temperaturanzeige-Lämpchen zeigen die Kühlraum-Temperaturen in "°C" an. Das **leuchtende** Lämpchen zeigt die eingestellte Temperatur an. Das Lämpchen **blinkt**, wenn die eingestellte Temperatur noch nicht erreicht ist.

### 4 Temperatur-Einstelltaste

Taste so oft drücken, bis gewünschtes Temperatur-Lämpchen leuchtet.

Die Kühlraum-Temperatur lässt sich von + 6 °C bis +14 °C einstellen.

# Raumtemperatur und Belüftung beachten

Die Klimaklasse steht auf dem Typenschild. Sie gibt an, innerhalb welcher Raumtemperaturen das Gerät betrieben werden kann.

Klimaklasse	zulässige Raumtemperatur
SN	+10 °C bis 32 °C
N	+16 °C bis 32 °C
ST	+18 °C bis 38 °C
T	+18 °C bis 43 °C

## Belüftung

Die Luft an der Rückwand des Geräts erwärmt sich. Die erwärmte Luft muss ungehindert abziehen können. Die Kühlmaschine muss sonst mehr leisten. Dies erhöht den Stromverbrauch. Daher: Nie Be- und Entlüftungsöffnungen abdecken oder zustellen!

## Gerät anschließen

Nach dem Aufstellen des Gerätes sollte man mind. 1/2 Std. warten, bis das Gerät in Betrieb genommen wird. Während des Transports kann es vorkommen, dass sich das im Verdichter enthaltene Öl im Kältesystem verlagert.

Vor der ersten Inbetriebnahme den Innenraum des Gerätes reinigen (siehe Reinigen).

Die Steckdose sollte frei zugänglich sein. Das Gerät an 220–240 V/50 Hz Wechselstrom über eine vorschriftsmäßig installierte Steckdose anschließen. Die Steckdose muss mit einer 10-A-Sicherung oder höher abgesichert sein.

**Bei Geräten, die in nicht-europäischen Ländern betrieben werden, ist auf dem Typschild zu überprüfen, ob die angegebene Spannung und Stromart mit den Werten Ihres Stromnetzes übereinstimmt. Das Typschild befindet sich im Gerät links unten. Ein eventuell notwendiger Austausch der Netzanschlussleitung darf nur durch einen Fachmann erfolgen.**

### **⚠️ Warnung!**

**Auf keinen Fall darf das Gerät an elektronische Energiesparstecker (z.B. Ecoboy; Sava Plug) und an Wechselrichter, die Gleichstrom in 230 V Wechselstrom umwandeln, angeschlossen werden (z.B. Solaranlagen, Schiffsstromnetze).**

## Gerät einschalten

### **Bild 2**

Ein/Aus-Schalter **1** drücken. Das Temperaturanzeige-Lämpchen blinkt, bis gewünschte Temperatur erreicht ist. Das Lämpchen leuchtet, sobald die Temperatur erreicht ist.

Vom Werk aus hat der Kühlraum eine Grundeinstellung von +10 °C.

## Temperatur einstellen

Die Einstellwerte können geändert werden, siehe Beschreibung zur Bedienblende.

## Touch-Light

### **Bild 5**

Dieses Gerät ist mit einer Touch-Light-Funktion ausgestattet. Wenn Sie den Griff an der Kühlschranktür berühren, schaltet die Beleuchtung im Kühlraum ein.

Durch diese Funktion bekommen Sie einen Überblick Ihrer Getränke ohne die Türe zu öffnen. Dadurch sparen Sie Energie.

Wurde der Griff bei geschlossener Türe berührt, schaltet die Beleuchtung automatisch nach ca. 60 Sek. ab. Wurde die Türe geöffnet, schaltet die Beleuchtung nach schließen der Türe nach ca. 10 Sekunden wieder ab.



## Flaschen einordnen

### Beim Einordnen beachten

- Insgesamt können 32 dreiviertel Liter-Flaschen oder 28 Liter-Flaschen auf den Flaschenablagen untergebracht werden **Bild 3**.
- Diese Stückzahlen können erreicht werden, wenn die Flaschen mit dem Flaschenhals nach vorne abgelegt werden **Bild 4**.
- Die angegebene Stückzahlen der Flaschen können abweichen bei anderer Flaschenform und Größe **Bild 3**.
- Um eine gute Luft-Zirkulation im Gerät zu erhalten, dürfen die Flaschen die Kühlraumrückwand nicht berühren. Die Flaschen deshalb mit dem Flaschenhals nach vorne im Gerät lagern **Bild 4**.
- Warme Getränke außerhalb des Gerätes abkühlen lassen.

## Temperatur-Zonen im Kühlraum nutzen!

Aufgrund der natürlichen Luftzirkulation im Geräteinneren entstehen unterschiedliche Temperaturzonen.

Die von Ihnen eingestellte Gradzahl wird auf der mittleren Ebene erreicht. Es empfiehlt sich, das Gerät auf die Temperatur des Getränks einzustellen, das am kühlfsten zu lagern ist.

In der oberen Ebene ist die wärmste Temperaturzone. In dieser können Sie Weine unterbringen, für die eine höhere Serviertemperatur empfohlen wird.

Über der untersten Ablage ist die kälteste Temperatur. Lagern Sie dort z. B. Sekt, Weißwein, Champagner und Rosé.

Im untersten Fachbereich liegt ein mittlerer Temperaturbereich vor.

## Nutzzinhalt

**Ohne Innenausstattung** beträgt der Nutzzinhalt nach aktueller Norm:  
Für das gesamte Gerät: 149 l

**Mit Innenausstattung** beträgt der nutzbare Inhalt:  
Für das gesamte Gerät: 146 l

## Praktische Tips zur Weinlagerung

- Flaschenweine grundsätzlich ausgepackt – nicht in Kisten oder Kartons im Kühlraum aufbewahren.
- Alte Flaschen müssen so gelegt werden, daß der Kork stets benetzt ist. Niemals sollte zwischen Wein und Kork ein Luftzwischenraum bestehen.
- Die offenen Flaschenablagen eignen sich besonders gut, weil sie die Luftzirkulation nicht unterbrechen. Dadurch wird die Luftfeuchtigkeit, die an den Flaschen kondensiert, schnell wieder abgetrocknet.
- Vor dem Genuß sollte der Wein langsam "angewärmt" (chambriert) werden: Holen Sie z. B. den Rosé ca. 2-5 Stunden, den Roten 4-5 Stunden vorher auf den Tisch, dann haben Sie die richtige Trinktemperatur. Weißwein dagegen kommt direkt auf den Tisch. Sekt und Champagner sollten kurz vor dem Genuß im Kühlschrank gekühlt werden.
- Berücksichtigen Sie, dass Weine immer etwas niedriger als ihre ideale Serviertemperatur gekühlt sein sollten, da sie sich beim Einschenken ins Glas sofort um 1 bis 2 °C erwärmen!

## Trinktemperaturen

Die richtige Serviertemperatur entscheidet über den Geschmack des Weines und damit über Ihren Trinkgenuss.

Wir empfehlen zum Servieren des Weines folgende Trinktemperaturen:

Weinart	Trinktemperatur
Große Bordeaux rot	18 °C
Côtes du Rhône rot/ Barolo	17 °C
Große Burgunder rot/ Bordeaux rot	16 °C
Portwein	15 °C
Junge Burgunder rot	14 °C
Junge Rotweine	12 °C
Junger Beaujolais/ Alle Weißweine mit wenig Restsüße	11 °C
Alte Weißweine/ große Chardonnay	10 °C
Sherry	9 °C
Junge Weißweine ab Spätlese	8 °C
Weißweine Lire/ Entre-deux-Mers	7 °C

## Gerät ausschalten und stilllegen

### Gerät ausschalten

#### Bild 2

Ein/Aus-Schalter 1 drücken. Kühlmaschine schaltet ab.

### Gerät stilllegen

Wenn Sie das Gerät längere Zeit nicht benutzen:

1. Netzstecker ziehen
2. Gerät reinigen
3. Geräte-Tür offen lassen.

## Gerät reinigen

1. **Achtung: Netzstecker ziehen oder Sicherung ausschalten!**
2. Die Türdichtung nur mit klarem Wasser abwischen und danach gründlich trockenreiben.
3. Reinigen Sie das Gerät mit lauwarmem Wasser und etwas Spülmittel. Das Wasser darf nicht in die Bedienblende gelangen **Bild 1/2**.
4. Nach dem Reinigen: Gerät wieder anschließen und einschalten.

Verwenden Sie keine sandhaltigen oder säurehaltigen Putz- und Lösungsmittel.

Tauwasser-Rinne und Ablaufloch **Bild 3** regelmäßig reinigen, damit das Tauwasser ablaufen kann. Tauwasser-Rinne mit Stäbchen o. ä. reinigen.

Das Reinigungswasser darf nicht durch das Ablaufloch in die Verdunstungsschale laufen.

## Energie sparen

- Gerät in einem trockenen, belüftbaren Raum aufstellen! Das Gerät soll nicht direkt in der Sonne oder in der Nähe einer Wärmequelle stehen (z. B. Heizkörper, Herd). Verwenden Sie ggf. eine Isolierplatte.
- Getränke erst abkühlen lassen, dann ins Gerät stellen!
- Geräte-Tür so kurz wie möglich öffnen!

## Betriebsgeräusche

### Ganz normale Geräusche

**Brummen** – Kälteaggregat läuft.

**Blubbernde, surrende oder gurgelnde Geräusche** – Kältemittel fließt durch die Rohre.

**Klicken** – Motor schaltet ein oder aus.

### Geräusche, die sich leicht beheben lassen

#### Das Gerät steht uneben

Bitte richten Sie das Gerät mit Hilfe einer Wasserwaage eben ein. Verwenden Sie dazu die Schraubfüße oder legen Sie etwas unter.

#### Das Gerät "steht an"

Bitte rücken Sie das Gerät von anstehenden Möbeln oder Geräten weg.

### Schubladen, Körbe oder Abstellflächen wackeln oder klemmen

Prüfen Sie bitte die herausnehmbaren Teile und setzen Sie sie eventuell neu ein.

### Gefäße berühren sich

Rücken Sie bitte die Flaschen oder Gefäße leicht auseinander.

## Kleine Störungen selbst beheben

### Bevor Sie den Kundendienst rufen:

Überprüfen Sie, ob Sie die Störung aufgrund der folgenden Hinweise selbst beheben können.

Sie müssen die Kosten für Beratung durch den Kundendienst selbst übernehmen – auch während der Garantiezeit!

Störung	Mögliche Ursache	Abhilfe
Die Beleuchtung funktioniert nicht.	Die Glühlampe ist defekt.	Glühlampe austauschen 1. Netzstecker ziehen bzw. Sicherung ausschalten. 2. Glühlampe <b>Bild 6/B</b> austauschen; Ersatzglühlampe 220–240 V Wechselstrom, Sockel E14, Wattangabe siehe defekte Lampe.
	Der Kontakt-Sensor ist verschmutzt <b>Bild 6/A</b> .	Sensor mit einem feuchten Tuch reinigen.
	Türgriff wurde mit Handschuhen oder mit anderer Bekleidung berührt.	Türgriff nur mit der bloßen Hand berühren.
	Am Griff hängt feuchtes Handtuch.	Handtuch vom Türgriff entfernen.
Der Boden des Kühlraums ist nass.	Das Tauwasser-Ablaufrohr ist verstopft <b>Bild 3</b> .	Reinigen Sie die Tauwasserrinne und das Ablaufrohr (siehe "Gerät reinigen")
Die Kältemaschine schaltet immer häufiger und länger ein.	Häufiges Öffnen der Geräte-Tür.	Tür nicht unnötig öffnen.
	Die Be- und Entlüftungsöffnungen sind verdeckt.	Hindernisse entfernen.

Störung	Mögliche Ursache	Abhilfe
<b>Der Kühlschrank hat keine Kühlleistung.</b>	Das Gerät ist ausgeschaltet.	Ein/Aus-Schalter <b>Bild 2/1</b> drücken.
	Stromausfall; die Sicherung ist ausgeschaltet; der Netzstecker sitzt nicht fest.	Prüfen, ob Strom vorhanden ist, Sicherungen überprüfen.

## Kundendienst rufen

Einen Kundendienst in Ihrer Nähe finden Sie im Telefonbuch oder im Kundendienst-Verzeichnis. Geben Sie bitte dem Kundendienst die Erzeugnisnummer (E-Nr.) und die Fertigungsnummer (FD-Nr.) des Gerätes an.

Sie finden diese Angaben auf dem Typenschild. **Bild 7**

Bitte helfen Sie durch Nennung der Erzeugnis- und Fertigungsnummer mit, unnötige Anfahrten zu vermeiden. Sie sparen die damit verbundene Mehrkosten.

QUELLECAVEAVIN.COM

## Information concerning disposal

### Disposal of packaging

You received your new appliance in a protective shipping carton. All packaging materials are environmentally friendly and recyclable. Please contribute to a better environment by disposing of packaging materials in an environmentally-friendly manner.

Please ask your dealer or inquire at your local authority about current means of disposal.



This appliance is labelled in accordance with European Directive 2002/96/EG concerning used electrical and electronic appliances (waste electrical and electronic equipment - WEEE). The guideline determines the framework for the return and recycling of used appliances as applicable throughout the EU.

### **Risk of suffocation!**

Keep children away from packaging and its parts. Danger of suffocation from folding cartons and plastic film!

### Disposal of your old appliance

Old appliances are not worthless rubbish! Valuable raw materials can be reclaimed by recycling old appliances.

### **Danger of death!**

Redundant appliances:

1. Pull out the mains plug.
2. Cut off the power cord and discard with the mains plug.

3. Remove the lock to prevent children from locking themselves in the refrigerator and suffocating.

Refrigerators contain refrigerants and the insulation contains gases. Refrigerant and gases must be disposed of properly. Ensure that tubing of the refrigerant circuit is not damaged prior to proper disposal.

## Safety information

### Before you switch ON the appliance

Please read the operating and installation instructions carefully. They contain important information on how to install, use and maintain the appliance. Keep all documentation for subsequent use or for the next owner.

### Warnings!

- This appliance contains a small quantity of environmentally-friendly but flammable R600a refrigerant. Ensure that the tubing of the refrigerant circuit is not damaged during transportation and installation. Leaking refrigerant may cause eye injuries or ignite.

### **In an emergency**

- Rinse eyes and call a doctor.
- Keep fire and ignition sources away from the appliance
- Pull out the mains plug and ventilate the room for several minutes.

The more refrigerant an appliance contains, the larger the room must be. Leaking refrigerant can form a flammable gas-air mixture in rooms which are too small.

The room must be at least 1 m<sup>3</sup> per 8 g of refrigerant. The amount of refrigerant in your appliance is indicated on the rating plate inside the appliance.

## Important information when using the appliance

- Before defrosting and cleaning the appliance, pull out the mains plug or switch off the fuse. Do not pull out the mains plug by tugging the cable.
- Never use electrical appliances inside the refrigerator (e.g. heater, electric ice maker, etc.).
- **Risk of explosion!** – Do not store products which contain flammable propellants (e.g. spray cans) or explosive substances in the appliance
- Do not allow children to play with the appliance!
- NEVER use a steam cleaner to defrost or clean the appliance. Steam may come into contact with electrical components and cause a short circuit or an electric shock.
- Repairs may only be performed by qualified customer-service technicians. Improper repairs may put the user in considerable danger.
- Do not stand or support yourself on the base, drawers or doors, etc.
- Bottles which contain a high percentage of alcohol must be sealed and stored in an upright position.
- If the appliance features a lock, keep the key out of the reach of children.
- Keep plastic parts and the door seal free of oil and grease. Otherwise, parts and door seal will become porous.

## General requirements

The appliance is suitable

- for cooling drinks

The appliance is designed for domestic use.

The appliance has been interference-suppressed in compliance with EU Directive 89/336/EEC.

The refrigerant circuit has been tested for leaks.

This product complies with the relevant safety regulations for electrical appliances (EN 60335/2/24).

## Getting to know your appliance

Please fold out the illustrated last page. These operating instructions refer to several models.

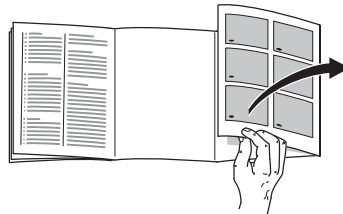

The illustrations may differ.

**Fig. 1**

- 1 Contact sensor**
- 2 Temperature selector/light**
- 3 Bottle shelf**
- 4 Shelf**
- 5 Door handle (Touch Light)**

## Fascia

Fig. 2

### 1 On/Off switch

### 2 “super”-button

For switching fast cooling on and off. When the yellow lamp is lit, this indicates that fast cooling has started.

Switch on super cooling, e.g.:

- before placing a lot of drinks in the refrigerator
- to cool drinks quickly.

Super cooling cools the refrigerator compartment as cold as possible for approx. 6 hours.

Then the temperature set before super mode is automatically restored.

### 3 Temperature display lamp

The numbers next to the temperature display lights indicate the refrigerator compartment temperatures in “°C”. The **lit lamp** indicates the selected temperature. The lamp **flashes** until the selected temperature has been reached.

### 4 Temperature selection button

Press the button until the required temperature lamp illuminates.

The freezer compartment temperature can be set from +6 °C to +14 °C.

## Note ambient temperature and ventilation

The climatic class can be found on the rating plate. It specifies the ambient temperatures at which the appliance may be operated.

Climatic category	Permitted ambient temperature
SN	+10 °C to 32 °C
N	+16 °C to 32 °C
ST	+18 °C to 38 °C
T	+18 °C to 43 °C

## Ventilation

The air at the rear of the appliance heats up. This heated air must be able to escape. If the air flow is obstructed, the refrigerating unit must work harder. This increases the power consumption. Therefore, NEVER cover or block the ventilation slots!



## Connecting the appliance

After installing the appliance, wait at least ½ hour before switching on the appliance. During transportation the oil in the compressor may have flowed into the refrigeration system.

Before switching on the appliance for the first time, clean the interior (see Cleaning).

The socket should be freely accessible. Connect the appliance to 220–240 V/50 Hz alternating current via a correctly installed earthed socket. The socket must be fused with a 10-A-fuse or higher.

**If the appliance is to be operated in a non-European country, check on the rating plate whether the indicated voltage and current type correspond to the values of your mains supply.**

The rating plate is situated in the bottom left-hand side of the appliance.

The mains connection cable may be replaced by an electrician only.

### **⚠ Warning!**

**Never connect the appliance to electronic energy saver plugs (e.g. Ecoboy: Save Plug) or to power inverters which convert the direct current to 230 V alternating current (e.g. solar equipment, power supplies on ships).**

## Switching on the appliance

### **Fig. 2**

Press the On/Off switch **1**.

The temperature display light flashes until the required temperature has been reached. The light glows as soon as the temperature has been reached.

At the factory the refrigerator compartment was set to +10 °C.

## Selecting the temperature

The set values can be changed; see description of the fascia.

## Touch-Light

### **Fig. 5**

This appliance features a Touch-Light function.

If you touch the handle on the refrigerator door, the light comes on inside the refrigerator compartment.

You can use this function to look at your drinks without opening the door. This will save energy.

If the handle is touched while the door is closed, the light automatically switches off after approx. 60 sec. If the door is open, the light switches off approx. 10 seconds after the door is closed.

## Placing bottles in the refrigerator

### Please note

- A total of 32 ¾-litre-bottles or 28-single-litre bottles can be placed on the bottle shelves **Fig. 8**.
- This number of bottles will fit in the refrigerator if they are placed with their bottlenecks pointing forwards **Fig. 4**.
- The indicated number of bottles may vary depending on the shape and size of the bottles **Fig. 8**.
- To maintain a good air circulation in the appliance, the bottles must not touch the rear panel of the refrigerator compartment. Therefore store the bottles in the appliance with the bottlenecks pointing forwards **Fig. 4**.
- Allow warm drinks to cool down outside the appliance.

### Use temperature zones in the refrigerator compartment!

The natural air circulation inside the appliance produces different temperature zones.

The temperature which you selected applies to the middle shelves.

It is recommended to set the appliance to the temperature of the drink which is to be stored at the coolest temperature.

The warmest temperature zone is on the upper shelf. You can store wine on this level, as a higher serving temperature is recommended.

The lowest temperature is above the bottom shelf. e.g. sparkling wine, white wine, Champagne and rosé wine.

The average temperature range is in the lowest area of the compartment.

### Usable capacity

According to the current standard the usable capacity **excluding interior features** is:

Whole appliance: 149 l

The usable capacity including **all interior features** is:

Whole appliance: 146 l

## Practical tips for storing wine

- Unpack bottles of wine – do not leave in crates or cardboard boxes – before storing in the refrigerator compartment.
- Place old bottles so that the cork is always wet. There should never be an air gap between the wine and the cork.
- The open bottle shelves are especially suitable because they do not interrupt the air circulation. As a result, the atmospheric humidity which condenses on the bottles quickly dries again.
- Before the wine is drunk, it should be “warmed up” (chambré): Place e.g. rosé wine on the table approx. 2–5 hours before drinking, red wine 4–5 hours before drinking. The wine will then be at the correct drinking temperature. Sparkling wine and Champagne should be cooled in the refrigerator shortly before drinking.
- Remember that wine should always be cooled slightly lower than the ideal serving temperature, as its temperature increases by 1 to 2 °C as soon as it is poured into a glass!

## Drinking temperatures

The correct serving temperature is crucial for the taste and therefore your enjoyment of the wine.

We recommend serving wine at the following drinking temperatures:

Type of wine	Drinking temperature
Bordeaux red	18 °C
Côtes du Rhône red/Barolo	17 °C
Burgundy red/ Bordeaux red	16 °C
Port	15 °C
Young Burgundy red	14 °C
Young red wine	12 °C
Young Beaujolais/ all white wines with little residual sugar	11 °C
Old white wines/ Chardonnay	10 °C
Sherry	9 °C
Young white wines from late vintage	8 °C
White wines Loire/ Entre-deux-Mers	7 °C

## Switching off and disconnecting the appliance

### Switching off the appliance

#### Fig. 2

Press the On/Off switch **1**.  
Refrigerating unit switches off.

### Disconnecting the appliance

If the appliance is not used for a prolonged period:

1. Pull out the mains plug
2. Cleaning the appliance
3. Leave the appliance door open

## Cleaning the appliance

1. **Attention: Pull out the mains plug or switch off the fuse!**
2. Wipe the door seal with clear water only and then wipe dry thoroughly.
3. Clean the appliance with lukewarm water and a little washing-up liquid. The water must not run into the fascia, **Fig. 1/2**.
4. After cleaning: reconnect and switch on the appliance.

Do not use abrasive or acidic cleaning agents and solvents.

Regularly clean the condensation channel and drainage hole, **Fig. 3**, so that the condensation can flow out. Clean the condensation channel with cotton buds, etc.

Water used for cleaning must not run through the drainage hole into the evaporation pan.

## Tips for saving energy

- Install the appliance in a dry, well ventilated room, but not in direct sunlight and not near a heat source (e.g. radiator, cooker, etc.). If required, use an insulating plate.
- Allow drinks to cool down before placing in the appliance!
- Open and close the door as briefly as possible.

## Operating noises

### Completely normal noises

**Humming noise** – refrigerating unit is running.

**Bubbling, whirring or gurgling noises** – refrigerant is flowing through the refrigeration tubing.

**Clicking noise** – motor is switching on or off.

### Noises which can easily be eliminated

#### The appliance is not standing level

Please use a spirit-level to ensure that the appliance is standing level. Adjust the threaded feet or place something underneath to bring the appliance level.

#### The appliance is crowded

Please leave clearance between the appliance and surrounding furniture or appliances.

### Drawers, baskets or storage surfaces are unsteady or stick.

Please check that the removable parts are correctly in position and reinsert if necessary.

### The containers are touching

Place the bottles or containers a little apart.

## Eliminating minor faults yourself

### Before you call customer service:

Please check whether you can eliminate the fault yourself based on the following information.

Customer service will charge you for advice, even if the appliance is still under guarantee!

Fault	Possible cause	Remedial action
Light does not function	The bulb is defective.	Replace bulb. 1. Pull out the mains plug or disconnect the fuse. 2. Change the bulb <b>Fig. 6/B</b> ; replacement bulb, 220–240 V a.c., E14 lampholder, see defective bulb for wattage.
	The contact sensor is dirty, <b>Fig. 6/A</b>	Clean the sensor with a damp cloth.
	Door handle was touched with glove or other item of clothing.	Touch door handle with bare hand only.
Floor of the refrigerator compartment is wet.	A damp towel is hanging from the handle.	Remove towel from the door handle.
	The condensation drainage pipe is blocked <b>Fig. 3</b> .	Clean the condensation channel and outlet (See "Cleaning the appliance")
The refrigerating unit is switching on more frequently and for longer.	Appliance door opened frequently.	Do not open the door unnecessarily.
	The ventilation openings have been covered.	Remove obstacles.

Fault	Possible cause	Remedial action
Refrigerator has no cooling capacity.	Appliance has switched off.	Press the On/Off-button <b>Fig. 2/1</b> .
	Power failure; the fuse has been switched off; the mains plug has not been inserted properly.	Check whether the power is on, check the fuses.

## Customer service

Please check your telephone book or the customer-service list for your nearest customer-service facility. When contacting customer service, please ALWAYS quote the product number

(E-number) and production number (FD-number) of your appliance.

These numbers can be found on the rating plate. **Fig. 7**

To prevent unnecessary call-outs, please assist customer service by quoting the product and production numbers. This will save you additional costs.

QUELLECAVEAVING.COM

## Prescriptions-d'hygiène-alimentaire

### Cher Client,

Conformément à l'ordonnance française visant à éviter la prolifération des listéries, nous vous demandons de respecter s.v.p. les consignes suivantes.

- Nettoyez fréquemment le compartiment intérieur du réfrigérateur à l'aide d'un détergent non agressif, ne provoquant pas d'oxydation des pièces métalliques (utilisez par ex. de l'eau tiède additionnée d'un peu de produit à vaisselle).

Ensuite, une fois les surfaces ainsi nettoyées, désinfectez-les avec de l'eau additionnée de vinaigre ou de citron, ou à l'aide d'un produit germicide en vente habituelle dans le commerce et adapté aux appareils de réfrigération (avant d'appliquer ce produit sur les pièces métalliques, faites d'abord un essai de compatibilité à un endroit peu visible).

- Avant de déposer des produits alimentaires dans le compartiment réfrigérateur, enlevez leur emballage commercial (retirez par ex. le carton entourant les pots de yaourt.
- Pour éviter toute contamination entre les différents produits alimentaires, rangez-les séparés les uns des autres, bien emballés ou protégés dans des récipients.

- Au moment de préparer des plats, ne saisissez les aliments qu'après vous être lavé les mains. Avant de préparer d'autres plats, lavez-vous à nouveau les mains. De même, lavez-vous les mains avant les repas.
- Avant de réutiliser des ustensiles de cuisine qui viennent de servir, nettoyez-les (grandes cuillers, planches de découpe, couteaux de cuisine, etc.).

## Conseils pour la mise au rebut

### Mise au rebut de l'emballage

Pour vous parvenir, votre nouvel appareil a été conditionné dans un emballage de protection. Tous les matériaux qui le constituent sont compatibles avec l'environnement et recyclables. Aidez-nous à recycler l'emballage en respectant l'environnement.

Pour savoir comment vous débarrasser de l'emballage, veuillez consulter votre revendeur ou les services administratifs de votre mairie.



Cet appareil est marqué selon la directive européenne 2002/96/CE relative aux appareils électriques et électroniques usagés (waste electrical and electronic equipment - WEEE). La directive définit le cadre pour une reprise et une récupération des appareils usagés applicables dans les pays de la CE.

## Risque d'asphyxie !

Ne permettez jamais aux enfants de jouer avec l'emballage et ses pièces constitutives. Ils risquent de s'étouffer avec les cartons pliants et les feuilles de plastique !

## Mise au rebut de l'ancien appareil

Les appareils usagés ne sont pas des déchets sans valeur. Leur élimination dans le respect de l'environnement permet d'en récupérer de précieuses matières premières.

## Danger de mort !

Avant de mettre au rebut l'appareil qui ne sert plus :

1. Débranchez la fiche mâle de la prise de courant.
2. Sectionnez le cordon d'alimentation puis enlevez-le avec la fiche mâle.
3. Démontez la serrure. Vous empêcherez ainsi que des enfants ne s'enferment dans l'appareil en jouant et risquent leur vie.

Les appareils frigorifiques contiennent des fluides frigorigènes et des gaz isolants qui nécessitent une mise au rebut adéquate. Veillez à ce que les tuyaux du circuit frigorifique de votre appareil ne soient pas endommagés jusqu'à son élimination dans les règles de l'art. Jusqu'à l'enlèvement de l'appareil, veillez bien à ce que son circuit frigorifique ne soit pas endommagé.

## Consignes de sécurité

### Avant de mettre l'appareil en service

Veillez lire attentivement et entièrement les informations figurant dans les notices d'utilisation et de montage. Elle contiennent des remarques importantes concernant l'installation, l'utilisation et l'entretien de l'appareil. Conservez toute la documentation pour pouvoir la consulter à nouveau ultérieurement ou si l'appareil doit changer un jour de propriétaire.

### MISES EN GARDE !

- Cet appareil contient une petite quantité d'un fluide réfrigérant écologique mais inflammable, le R 600a. Pendant le transport et la mise en place de l'appareil, veillez à ne pas endommager les tuyauteries du circuit frigorifique. Si le fluide réfrigérant jaillit, il peut provoquer des lésions oculaires ou s'enflammer.

### En cas d'urgence

- En cas de contact avec les yeux, rincez-les abondamment et rendez-vous chez un médecin.
- Eloignez de l'appareil toute flamme nue ou toute source d'inflammation
- Débranchez l'appareil, aérez à fond la pièce pendant quelques minutes.



Plus l'appareil contient du fluide réfrigérant et plus grande doit être la pièce dans laquelle il se trouve. Dans les pièces trop petites, un mélange gaz-air inflammable peut se former en cas de fuite.

La pièce doit avoir un volume suffisant pour remplir l'exigence suivante : 1 m<sup>3</sup> pour 8 g de fluide frigorigène. La quantité de fluide présente dans l'appareil est indiquée sur la plaque signalétique située à l'intérieur de ce dernier.

## Consignes d'utilisation à respecter

- Pour dégivrer et nettoyer l'appareil, débranchez la fiche mâle de la prise de courant ou retirez le fusible / désarmez le disjoncteur. Pour débrancher l'appareil, tirez sur la fiche mâle et non pas sur son cordon.
- N'utilisez pas d'appareils électriques à l'intérieur de l'appareil (par ex. appareils de chauffage, machine à glaçons, etc.)
- **Risque d'explosion!** – Ne stockez dans l'appareil ni produits contenant des gaz propulseurs inflammables (par ex. bombes aérosols) ni produits explosifs
- L'appareil n'est pas un jouet, éloignez les enfants.
- Ne dégivrez ni ne nettoyez jamais l'appareil avec un nettoyeur à vapeur. La vapeur pourrait atteindre des pièces électroconductrices et provoquer un court-circuit ou vous faire électrocuter.
- Seuls des spécialistes sont habilités à effectuer les réparations. Des réparations inexpertes peuvent engendrer des risques considérables pour l'utilisateur.

- Ne vous servez pas des socles, clayettes et portes comme marchepieds ou pour vous appuyer.
- Stockez les boissons fortement alcoolisées en position verticale dans des récipients bien fermés.
- Si l'appareil est équipé d'une serrure : rangez la clé hors de portée des enfants.
- L'huile et la graisse ne doivent pas entrer en contact avec les parties en matières plastiques et le joint de porte. Ces derniers pourraient sinon devenir poreux.

### Dispositions générales

L'appareil convient pour

- A réfrigérer des boissons

Cet appareil est destiné à un usage domestique.

L'appareil a été antiparasité conformément à la directive UE 89/336/CEE.

Le circuit frigorifique a subi un contrôle d'étanchéité.

Ce produit est conforme aux dispositions de sécurité applicables aux appareils électriques (EN 60335/2/24).

## Présentation de l'appareil

Veuillez déplier les volets illustrés situés à la dernière page. La présente notice d'utilisation vaut pour plusieurs modèles.

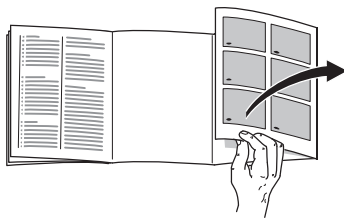

Selon le modèle, l'appareil peut différer du contenu des illustrations.

Fig. 1

- 1 Capteur à contact
- 2 Thermostat / Eclairage
- 3 Clayette à bouteilles
- 4 Clayette
- 5 Poignée de porte (Touch-Light)

## Bandeau de commande

Fig. 2

- 1 Interrupteur Marche/Arrêt
- 2 Touche-«super»

Cette touche sert à allumer et éteindre la super-réfrigération. Le voyant jaune s'allume pour signaler que l'appareil est entré en service.

Enclenchez la super-réfrigération, par ex.

- Avant de ranger de grandes quantités d'aliments
- Avant de réfrigérer rapidement des boissons

Pendant que la super-réfrigération est active, l'appareil maintient le compartiment réfrigérateur le plus froid possible pendant env. 6 heures.

Il prend ensuite automatiquement la température réglée avant la superréfrigération.

- 3 Petits voyants indicateurs de température

Les chiffres accompagnant les petits voyants de température indiquent la température du compartiment réfrigérateur en «°C». Le voyant **allumé** indique la température réglée. Le voyant **clignote** tant que la température réglée n'est pas atteinte.

## 4 Touche de réglage de la température

Appuyez sur la touche autant de fois que nécessaire jusqu'à ce que le petit voyant de température voulu s'allume.

La température du compartiment réfrigérateur se laisse régler entre +6 °C et +14 °C.

## Consignes pour la température ambiante et l'aération

La catégorie climatique est indiquée sur la plaque signalétique. Elle indique à quelles températures ambiantes l'appareil peut fonctionner.

Catégorie climatique	Température ambiante admissible
SN	de +10 °C à 32 °C
N	de +16 °C à 32 °C
ST	de +18 °C à 38 °C
T	de +18 °C à 43 °C

## Aération

L'air au dos de l'appareil s'échauffe. Cet air chaud doit pouvoir s'échapper sans obstacle. S'il ne le peut pas, le groupe frigorifique doit fonctionner plus longtemps, ce qui augmente la consommation de courant. Pour cette raison, ne recouvrez ni n'obstruez jamais les orifices d'aération de l'appareil.

## Branchement de l'appareil

Après l'installation de l'appareil en position verticale, attendez au moins une demi-heure avant de le mettre en service. Il peut en effet arriver, pendant le transport, que l'huile présente dans le compresseur se déplace vers le circuit frigorifique.

Avant la première mise en service, nettoyez le compartiment intérieur de l'appareil (voir Nettoyage).

La prise de courant doit rester facilement accessible. Branchez la fiche mâle de l'appareil dans une prise secteur en 220-240V / 50 Hz, réglementairement reliée à la terre. Cette prise doit être protégée par un fusible supportant un ampérage de 10 A minimum.

**Sur les appareils destinés aux pays non européens, vérifiez si la tension de branchement et le type de courant spécifiés sur la plaque signalétique concordent bien avec ceux offerts par le secteur du pays concerné.**

**La plaque signalétique se trouve en bas à gauche dans l'appareil.**

**S'il faut changer le cordon d'alimentation secteur, seul un spécialiste pourra réaliser cette opération.**

**⚠ Attention !**

**Ne branchez en aucun cas l'appareil à une «prise économie d'énergie» électronique (par ex. Ecoboy ; Sava Plug) ni à un onduleur qui convertit le courant continu (débité par par ex. par des installations solaires, par les réseaux de bord des bateaux) en courant alternatif de 230 V.**

## Enclenchement de l'appareil

### Fig. 2

Appuyez sur l'interrupteur Marche / Arrêt **1**. Le petit voyant indicateur de température clignote jusqu'à ce que la température souhaitée soit atteinte. Le petit voyant s'allume dès que la température correspondante est atteinte.

À la fabrication, le compartiment réfrigérateur a reçu un réglage de base sur +10 °C.

## Réglage de la température

Vous pouvez modifier les valeurs de réglage, voir la description du bandeau de commande.

## Fonction Touch-Light

### Fig. 5

Cet appareil est équipé de la fonction Touch-Light.

Lorsque vous touchez la poignée de porte du réfrigérateur, l'éclairage s'allume dans le compartiment réfrigérateur.

Cette fonction vous livre une vue d'ensemble sur les boissons sans avoir à ouvrir la porte.

Vous économisez ainsi de l'énergie.

Si vous avez touché la poignée tandis que la porte était fermée, l'éclairage s'éteint automatiquement au bout de 60 secondes environ. Si vous ouvrez la porte, l'éclairage s'éteint au bout de 10 secondes environ.

## Rangement des bouteilles

### Consignes de rangement

- Sur les clayettes, vous pouvez ranger au total 32 bouteilles de 75 cl ou 28 bouteilles d'un litre **Fig. 8**.
- Vous parviendrez à stocker ce nombre de bouteilles si vous rangez les bouteilles avec le goulot regardant vers l'extérieur de l'appareil **Fig. 4**.
- Le nombre de bouteilles indiqué peut différer si les bouteilles présentent une forme et un volume différents **Fig. 8**.
- Pour obtenir une bonne circulation de l'air dans l'appareil, veillez bien à ce que les bouteilles ne touchent pas la paroi arrière du compartiment réfrigérateur. Pour cette raison, rangez les bouteilles avec leurs goulots tournés vers vous, **Fig. 4**.
- Avant de ranger des boissons chaudes, laissez-les refroidir en dehors de l'appareil.

### Profitez des différentes zones de température dans l'appareil!

Vu la circulation naturelle de l'air à l'intérieur de l'appareil, différentes zones de température apparaissent dans celui-ci.

L'appareil atteint dans les zones médianes la température que vous avez réglée. Nous recommandons de régler l'appareil sur la température de la boisson que vous voulez ranger dans la zone la plus froide.

La zone supérieure est aussi celle où règne la température la plus élevée. Dans cette zone, vous pouvez ranger les vins qu'il est recommandé de servir à une température assez élevée.

La zone ayant la température la plus basse se situe au-dessus de la clayette du bas. Dans cette zone, vous pouvez stocker par ex. les mousseux, vins blancs, champagnes et vins rosés.

Dans la partie la plus basse du compartiment se trouve une zone de température moyenne.

---

## Indicateur de température

(Selon le modèle)

Veillez à ce que l'indicateur de température ne soit pas exposé aux rayons solaires, ne le mettez jamais dans la bouche.

**L'indicateur de température affiche les températures inférieures à 4 °C.** Il sert à déterminer le réglage nécessaire du thermostat. Suivant la température ambiante, réglez le thermostat entre les chiffres 2 et 3. Si le thermostat permet un réglage au degré près, réglez-le sur 4 °C ou moins.

Au bout de 12 heures environ, lorsque la température est descendue en-dessous de 4 °C, l'indicateur de température vire du noir au vert et la mention «O.K.» devient visible (si cette mention n'apparaît pas, réduisez progressivement la température).



Réglage correct

Température trop élevée.

Réglez le thermostat sur une température plus basse.

---

## Contenance utile

La contenance utile sans les aménagements est la suivante conformément à la norme actuelle :

Appareil entier : 149l

Avec tous les aménagements intérieurs, la contenance utile est la suivante :

Appareil entier : 146l

## Conseils pratique de stockage des vins

- Avant de ranger les bouteilles de vin dans le compartiment réfrigérateur, déballez-les toujours de leur caisse ou carton.
- Vous devrez toujours coucher les bouteilles anciennes de sorte que le bouchon reste toujours mouillé. Il ne doit jamais y avoir de cavité remplie d'air entre le vin et le bouchon.
- Les clayettes à bouteilles, ouvertes, conviennent particulièrement bien parce qu'elles n'interrompent pas la circulation de l'air. Ceci permet à l'humidité qui s'était condensée sur les bouteilles de s'évaporer à nouveau rapidement.
- Avant la dégustation, «échauffez» (chambrez) le vin lentement. Ainsi par exemple, mettez les vins rosés sur la table env. 2 à -5 heures avant la dégustation, et les vins rouges 4 à -5 heures avant. Ils seront à la bonne température au bout de ce délai. Par contre, sortez les vins blancs de l'appareil juste avant de les servir. Avant de déguster les mousseux et champagnes, mettez-les brièvement au frais au réfrigérateur.
- Souvenez-vous qu'il faut toujours réfrigérer les vins à une température un peu plus basse que leur température de service idéale, vu qu'à l'instant où vous versez le vin dans les verres, ce dernier se réchauffe instantanément de 1 à 2 °C!

## Températures de dégustation

La bonne température à laquelle vous servirez les vins décide de leur goût, donc du plaisir de leur dégustation.

Nous recommandons de servir les vins ci-après aux températures suivantes:

Type de vin	Températures de dégustation
Bordeaux rouge	18 °C
Côtes du Rhône rouge/Barolo	17 °C
Bourgogne rouge/ Bordeaux rouge	16 °C
Porto	15 °C
Jeunes Bourgogne rouges	14 °C
Jeunes vins rouges	12 °C
Jeunes Beaujolais/ Tous les vins blancs demi-secs à secs	11 °C
Vins blancs grand âge/Chardonnay	10 °C
Sherry	9 °C
Vins blancs jeunes, depuis ceux vendangés tardivement	8 °C
Vins blancs de la vallée de la Loire / Entre-deux-Mers	7 °C

## Arrêt et remisage de l'appareil

### Eteindre l'appareil

#### Fig. 2

Appuyez sur l'interrupteur Marche / Arrêt 1. Le groupe frigorifique s'éteint.

### Remisage de l'appareil

Si l'appareil doit rester longtemps sans servir :

1. Débranchez la fiche mâle de la prise de courant.
2. Nettoyez l'appareil.
3. Laissez la porte de l'appareil ouverte.

## Nettoyage de l'appareil

1. **Attention : débranchez la fiche mâle de la prise secteur ou coupez le fusible / disjoncteur.**

2. N'essayez le joint de porte qu'avec un chiffon et de l'eau propre, ensuite, séchez-le à fond.

3. Nettoyez l'appareil avec de l'eau tiède additionnée d'un peu de produit à vaisselle. Cette eau ne doit pas pénétrer dans le bandeau de commande **Fig. 1/2**.

4. Après le nettoyage : rebranchez la fiche mâle de l'appareil puis réenclenchez-le.

N'employez pas de produits de nettoyage ou solvants contenant du sable ou des acides.

Nettoyez régulièrement la rigole d'écoulement (**Fig. 3**) et la goulotte collectrice afin que l'eau de condensation puisse s'écouler librement. Nettoyez la rigole avec un bâtonnet ou assimilé.

L'eau de nettoyage ne doit pas gagner le bac d'évaporation via la goulotte collectrice.

## Economies d'énergie

- Placez l'appareil dans un local sec et aérable. Veillez à ce qu'il ne soit pas directement exposé aux rayons solaires et qu'il ne se trouve pas à proximité d'une source de chaleur (par ex. radiateur, cuisinière). Utilisez le cas échéant une plaque isolante.
- Attendez que les boissons aient refroidi avant de les ranger dans l'appareil.
- Ouvrez le moins possible les portes de l'appareil lorsque vous mettez ou prenez des aliments.

## Bruits de fonctionnement

### Bruits tout à fait normaux

**Bourdonnement étouffé:** pendant que le compresseur est en marche.

**Gargouillis et clapotis légers:** ils proviennent de l'afflux du fluide réfrigérant dans les serpents.

**Cliquetis:** audibles uniquement lorsque le moteur se met en marche ou s'arrête.

## Bruits que vous pouvez éliminer facilement

### L'appareil n'est pas d'aplomb

Veillez ajuster l'aplomb de l'appareil à l'aide d'un niveau à bulle. Pour cela, utilisez les pieds à vis ou placez un objet sous l'appareil pour le caler.

### L'appareil «touche une paroi»

Veillez éloigner l'appareil des meubles ou appareils qu'il touche.

### Les tiroirs, paniers ou clayettes ne sont pas bien fixés ou au contraire coincés

Vérifiez le bon positionnement des pièces amovibles et remettez-les correctement en place si nécessaire.

### Des récipients se touchent

Eloignez les bouteilles et récipients légèrement les uns des autres.

## Remédier soi-même aux petites pannes

### Avant d'appeler le service après-vente :

Vérifiez svp si vous ne pouvez pas remédier vous-même au dérangement à l'aide des instructions qui suivent.

Si vous faites venir le technicien, ses conseils vous seront facturés, même pendant la période de garantie!

Dérangement	Cause possible	Remède
L'éclairage ne fonctionne pas	L'ampoule est grillée	Changez l'ampoule <ol style="list-style-type: none"> <li>Débranchez la fiche mâle de la prise de courant et/ou ramenez le disjoncteur en position éteinte.</li> <li>Changez l'ampoule <b>Fig. 6/B</b>, montez ampoule de rechange en 220–240 V alternatif, culot E14. Puissance : voir l'inscription sur l'ampoule défectueuse.</li> </ol>
	Le capteur de contact s'est sali <b>Fig. 6/A</b> .	Essuyez le capteur avec un chiffon humide.
	Vous avez touché la poignée de porte avec des gants ou une autre pièce vestimentaire.	N'ouvrez la porte qu'avec les mains nues.
	Une serviette humide est suspendue à la poignée.	Enlevez cette serviette de la poignée.



Dérangement	Cause possible	Remède
<b>Le sol du compartiment de réfrigération est mouillé.</b>	Le tuyau d'écoulement de l'eau de dégivrage est bouché <b>Fig. 3</b> .	Nettoyez la rigole d'écoulement de l'eau de condensation et le tuyau d'écoulement (Voir «Nettoyage de l'appareil».)
<b>Le groupe frigorifique s'enclenche de plus en plus souvent et longtemps.</b>	Vous avez ouvert fréquemment la porte.  Les orifices d'apport et d'évacuation d'air sont recouverts par des objets faisant obstacle.	N'ouvrez pas la porte inutilement.  Enlevez ces obstacles.
<b>Le réfrigérateur ne refroidit pas.</b>	L'interrupteur principal de l'appareil se trouve en position éteinte.  Coupure de courant; le fusible/disjoncteur a grillé/disjoncté; la fiche mâle n'est pas correctement branchée dans la prise de courant.	Appuyez sur l'interrupteur Marche / Arrêt <b>Fig. 2/1</b>  Vérifiez s'il y a du courant, vérifiez les fusibles / disjoncteurs.

## Service après-vente

Pour connaître le service après-vente situé le plus près de chez vous, consultez l'annuaire téléphonique ou le répertoire des services après-vente (SAV). Veuillez indiquer au SAV le numéro de série (E-Nr.) de l'appareil et son numéro de fabrication (FD-Nr.).

Vous trouverez ces indications sur la plaque signalétique **Figure 7**.

Aidez-nous à éviter des déplacements inutiles: indiquez les les numéros de série et de fabrication. Vous économiserez ainsi des suppléments de frais inutiles.

## Avvertenze per lo smaltimento

### Smaltimento dell'imballaggio

L'imballaggio ha protetto l'apparecchio nuovo nel percorso fino a voi. Tutti i materiali impiegati sono compatibili con l'ambiente e riciclabili. Vi preghiamo di collaborare: smaltite l'imballaggio nel rispetto dell'ambiente.

Siete pregati d'informarvi presso il vostro rivenditore specializzato o presso la vostra amministrazione municipale sulle attuali possibilità di smaltimento.

 Questo apparecchio dispone di contrassegno ai sensi della direttiva europea 2002/96/CE in materia di apparecchi elettrici ed elettronici (waste electrical and electronic equipment - WEEE). Questa direttiva definisce le norme per la raccolta e il riciclaggio degli apparecchi dismessi valide su tutto il territorio dell'Unione Europea.

### Pericolo di asfissia!

Non abbandonare l'imballaggio e sue parti alla mercé di bambini. Pericolo di soffocamento da scatole di cartone pieghevoli e fogli di plastica!

### Rottamazione dell'apparecchio fuori uso

Gli apparecchi dismessi non sono rifiuti senza valore! Attraverso uno smaltimento ecologico corretto si possono recuperare materie prime pregiate.

### Pericolo di morte!

In caso di apparecchi fuori uso

1. Estrarre la spina d'alimentazione.
2. Tagliare e smaltire il cavo di collegamento con la spina d'alimentazione.
3. Rimuovere la serratura, al fine di evitare che i bambini per gioco possano imprigionarsi e rischiare la vita.

Gli apparecchi frigoriferi contengono refrigerante, e nell'isolamento gas. Il refrigerante ed i gas richiedono uno smaltimento appropriato. Fino allo smaltimento appropriato, non danneggiare i tubi del circuito refrigerante.

## Avvertenze per la vostra sicurezza

### Prima di mettere in funzione l'apparecchio

Leggere attentamente tutte le istruzioni per l'uso ed il montaggio. Esse contengono importanti informazioni per l'installazione, l'uso e la manutenzione dell'apparecchio.

Conservare tutta la documentazione per l'uso successivo o per successivi proprietari.

### ⚠ Avvertenze!

- Quest'apparecchio contiene una piccola quantità di refrigerante R600a, un gas compatibile con l'ambiente, ma infiammabile. Attenzione durante il trasporto e l'installazione dell'apparecchio a non danneggiare i tubi del circuito del refrigerante. Il refrigerante fuoriuscito a pressione può danneggiare gli occhi oppure incendiarsi.

#### Nei casi d'emergenza

- Lavarsi gli occhi e rivolgersi ad un medico.
- Tenere lontano dall'apparecchio il fuoco o le fonti di accensione
- estrarre la spina d'alimentazione, ventilare bene l'ambiente per qualche minuto.

Quanto più refrigerante contiene un apparecchio, tanto più grande deve essere l'ambiente, nel quale si trova l'apparecchio. In ambienti troppo piccoli, in caso di fuga si può formare una miscela infiammabile d'aria e gas.

L'ambiente deve avere almeno 1 m<sup>3</sup> per ogni 8 g di gas refrigerante.

La quantità di refrigerante del vostro apparecchio è indicata sulla targhetta d'identificazione nell'interno dell'apparecchio.

### Attenzione durante l'uso

- Per lo sbrinamento e la pulizia estrarre la spina d'alimentazione o disinserire l'interruttore di sicurezza. Tirare direttamente la spina, non il cavo d'alimentazione.
- Non usare mai apparecchi elettrici nell'interno di questo apparecchio (per es. apparecchi di riscaldamento, produttori di ghiaccio elettrici ecc.).
- **Pericolo di esplosione!** – Non conservare nell'apparecchio prodotti contenenti propellenti gassosi combustibili (per es. bombolette spray) e sostanze esplosive
- L'apparecchio non è un giocattolo per bambini!
- Non sbrinare o pulire mai l'apparecchio con una pulitrice a vapore. Il vapore può raggiungere parti elettriche e provocare un cortocircuito o una scarica elettrica.
- Solo il personale specializzato è autorizzato ad eseguire riparazioni. Le riparazioni non eseguite con la dovuta competenza possono mettere in considerevole pericolo l'utilizzatore.
- Non usare impropriamente lo zoccolo, i cassettei estraibili, le porte ecc. come pedana d'appoggio oppure come sostegno.

- Conservare alcool ad alta gradazione solo ermeticamente chiuso ed in posizione verticale.
- Per gli apparecchi con serratura della porta: conservare la chiave fuori della portata dei bambini.
- Non sporcare le parti di materiale plastico e la guarnizione della porta con olio o grasso. Altrimenti le parti di materiale plastico e la guarnizione della porta diventano porose.

### Norme generali

L'apparecchio è idoneo

- per raffreddare bevande

L'apparecchio è destinato all'uso domestico.

L'apparecchio è schermato contro i radiodisturbi secondo la direttiva EU 89/336/EEC.

L'ermeticità del circuito di raffreddamento è stata controllata.

Questo prodotto è conforme alle pertinenti norme di sicurezza per gli apparecchi elettrici (EN 60335-2/24)

## Conoscere l'apparecchio

Aprire l'ultima pagina con le figure. Questo libretto d'istruzioni per l'uso è valido per diversi modelli.



Nelle figure sono possibili differenze nelle figure.

### Figura 1

- 1 Sensore di contatto
- 2 Selettore temperatura/illuminazione
- 3 Ripiano bottiglie
- 4 Ripiano
- 5 Maniglia della porta (Touch-Light)

## Pannello comandi

Figura 2

### 1 Interruttore acceso/spento

### 2 Pulsante «super»

Per accendere e spegnere il raffreddamento rapido. La messa in funzione è indicata dall'accendersi della spia gialla.

Accendere il raffreddamento rapido per es.

- prima d'introdurre grandi quantità di bevande
- per raffreddare rapidamente bevande

Con il raffreddamento rapido il frigorifero raffredda quanto più possibile per ca. 6 ore.

In seguito viene regolato automaticamente alla temperatura impostata prima del raffreddamento rapido.

### 3 Spie temperatura

I numeri presso le spie temperatura indicano le temperature nel frigorifero in «°C». La spia **accesa** indica la temperatura regolata. La spia **lampeggia** quando la temperatura regolata non è stata ancora raggiunta.

### 4 Pulsante di regolazione temperatura

Premere ripetutamente il pulsante finché non si accende la spia temperatura desiderata.

La temperatura del frigorifero può essere regolata da +6 °C a +14 °C.

## Considerare la temperatura ambiente e la ventilazione

La classe climatica è indicata sulla targhetta d'identificazione. Essa indica entro quali limiti di temperatura ambiente l'apparecchio può essere usato.

Classe climatica	Temperatura ambiente ammessa
SN	da +10 °C a 32 °C
N	da +16 °C a 32 °C
ST	da +18 °C a 38 °C
T	da +18 °C a 43 °C

## Aerazione

L'aria sulla parete posteriore dell'apparecchio si riscalda. L'aria riscaldata deve poter defluire liberamente. Altrimenti il refrigeratore deve lavorare più a lungo. Ciò aumenta il consumo di corrente. Perciò: evitare assolutamente di coprire oppure ostruire le aperture di afflusso e deflusso dell'aria.

## Collegare l'apparecchio

Dopo l'installazione dell'apparecchio, attendere almeno ½ ora prima di metterlo in funzione. Durante il trasporto può accadere che l'olio contenuto nel compressore penetri nel sistema di raffreddamento.

Prima di usare l'apparecchio la prima volta, pulire il vano interno dell'apparecchio (vedi «Pulizia»).

La presa dovrebbe essere liberamente accessibile. Collegare l'apparecchio a corrente alternata a 220–240 V/50 Hz, tramite una presa installata a norma. La presa deve essere protetta con dispositivo di sicurezza di 10-A o superiore.

**Per gli apparecchi destinati all'uso in paesi non europei, è necessario verificare sulla targhetta d'identificazione se la tensione ed il tipo di corrente indicati corrispondono ai valori della rete elettrica locale. La targhetta d'identificazione si trova in basso a sinistra nell'apparecchio. L'eventuale sostituzione del cavo d'alimentazione deve essere eseguita solo da un tecnico specializzato.**

**⚠ Pericolo!**

**Evitare tassativamente l'allacciamento dell'apparecchio a «prese risparmio energetico» elettroniche (per es. Ecoboy; Sava Plug) e ad invertitori, che convertono la corrente continua in corrente alternata a 230 V (per es. impianti d'energia solare, reti elettriche navali).**

## Accendere l'apparecchio

**Figura 2**

Premere l'interruttore acceso/spento **1**. La spia temperatura lampeggia finché la temperatura desiderata non è stata raggiunta. Non appena la temperatura è stata raggiunta, la spia è continuamente accesa.

All'origine il frigorifero ha una regolazione base di +10 °C.

## Regolare la temperatura

I valori di regolazione possono essere cambiati; vedi descrizione del pannello comandi.

## Touch-Light

**Figura 5**

Questo apparecchio è dotato di una funzione touch-light. Toccando la maniglia della porta del frigorifero, l'illuminazione nel frigorifero si accende.

Con questa funzione si vedono tutte le bevande, senza aprire la porta. Con ciò si risparmia energia.

Se la maniglia è stata toccata a porta chiusa, l'illuminazione si spegne automaticamente dopo ca. 60 sec. Se la porta è stata aperta, l'illuminazione si spegne di nuovo 10 secondi dopo la chiusura della porta.

## Sistemare le bottiglie

### Tenere presente nella sistemazione delle bottiglie

- Complessivamente sui ripiani bottiglie possono essere conservate 32 bottiglie da 750 ml oppure 28 bottiglie da litro, **figura 8**.
- Queste quantità possono essere raggiunte se si depongono le bottiglie con il collo della bottiglia rivolto verso avanti, **figura 4**.
- Le quantità di bottiglie indicate possono differire in caso di diversa forma e dimensione delle bottiglie, **figura 8**.
- Per avere una buona circolazione dell'aria nell'apparecchio, le bottiglie non devono toccare la parete posteriore del frigorifero. Conservare perciò le bottiglie nell'apparecchio con il collo della bottiglia rivolto verso avanti, **figura 4**.
- Fare raffreddare le bevande calde fuori dell'apparecchio.

## Sfruttare le zone di temperatura nel frigorifero!

A causa della circolazione naturale dell'aria nell'interno dell'apparecchio, si formano diverse zone di temperatura.

Il grado di temperatura da voi regolato si raggiunge sul piano intermedio. Si consiglia di regolare l'apparecchio alla temperatura della bevanda, che deve essere conservata alla temperatura più bassa.

Nella parte superiore vi è la zona di temperatura meno fredda. Qui si possono conservare i vini, per i quali si consiglia una temperatura di degustazione meno fredda.

Sul ripiano inferiore vi è la temperatura più bassa. Conservare qui per es. vino spumante, vino bianco, champagne e rosato.

Nello scomparto inferiore vi è un campo di temperatura medio.

## Capacità

La capacità senza dotazione interna, secondo le norme attuali, è pari a:  
per l'intero apparecchio: 149 l

Con dotazione interna la capacità è pari a:  
per l'intero apparecchio: 146 l

## Consigli pratici per la conservazione del vino

- Conservare nel frigorifero i vini in bottiglia sempre disimballati, non in casse o cartoni.
- Le bottiglie vecchie devono essere deposte in modo che il tappo sia sempre bagnato. Tra vino e tappo di sughero non deve mai esservi aria.
- I ripiani bottiglie aperti sono particolarmente idonei poiché non interrompono la circolazione dell'aria. Grazie a questo l'umidità dell'aria, che si condensa sulle bottiglie, si asciuga di nuovo rapidamente.
- Prima della degustazione il vino dovrebbe essere portato lentamente a temperatura ambiente: mettere in tavola per es. il rosato ca. 2–5 ore prima, il rosso 4–5, avrete allora la giusta temperatura di degustazione. Il vino bianco va invece direttamente dal frigo sulla tavola. Lo spumante e lo champagne dovrebbero essere raffreddati nel frigorifero poco prima della degustazione.
- Considerare che i vini devono essere raffreddati sempre un po' meno della loro temperatura di degustazione ideale, poiché quando vengono versati nel bicchiere si riscaldano subito di 1–2 gradi (°C).

## Temperature di consumazione

La giusta temperatura di degustazione è decisiva per il gusto del vino e di conseguenza per il piacere nel gustarlo.

Per servire il vino consigliamo le seguenti temperature di consumazione:

Tipo di vino	Temperatura di consumazione
Bordeaux rosso	18 °C
Côtes du Rhône rosso / Barolo	17 °C
Borgogna rosso / Bordeaux rosso	16 °C
Porto	15 °C
Borgogna nuovo	14 °C
Vini rossi nuovi	12 °C
Beaujolais nuovo / tutti i vini bianchi con poco residuo di gusto amabile	11 °C
Vini bianchi vecchi / Chardonnay	10 °C
Sherry	9 °C
Vini bianchi nuovi di vendemmia tardiva	8 °C
Vini bianchi della Loira / Entre-deux-Mers	7 °C



## Spegnere e mettere fuori servizio l'apparecchio

### Spegnere l'apparecchio

#### Figura 2

Premere l'interruttore acceso/spento **1**. Il refrigeratore si spegne.

### Mettere fuori servizio l'apparecchio

Se l'apparecchio resta inutilizzato per un lungo periodo:

1. Estrarre la spina d'alimentazione
2. Pulire l'apparecchio
3. Lasciare aperta la porta dell'apparecchio

### Pulire l'apparecchio

1. **Attenzione: estrarre la spina d'alimentazione, oppure disinserire il dispositivo di sicurezza!**
2. Lavare la guarnizione della porta solo con acqua pulita e poi asciugarla con cura.
3. Lavare l'apparecchio con acqua tiepida e poco detersivo. L'acqua con detersivo non deve penetrare nel pannello comandi **figura 1/2**.
4. Dopo la pulizia: ricollegare ed accendere l'apparecchio.

Non usare prodotti per pulizia contenenti sabbia o acidi, e solventi chimici.

Pulire regolarmente il convogliatore dell'acqua di sbrinamento ed il foro di scarico, **figura 3**, affinché l'acqua di sbrinamento possa scorrere liberamente. Pulire con un bastoncino o simile il convogliatore dell'acqua di sbrinamento.

L'acqua con detersivo per la pulizia non deve scorrere attraverso il foro di scarico nella vaschetta d'evaporazione.

### Risparmiare energia

- Installare l'apparecchio in un ambiente asciutto e ventilabile. L'apparecchio non deve essere esposto direttamente al sole o vicino ad una fonte di calore (per es. calorifero, stufa). Altrimenti usare un pannello isolante.
- Fare raffreddare le bevande calde, prima di conservarle nel frigorifero.
- Aprire la porta dell'apparecchio il tempo più breve possibile.

## Rumori di funzionamento

### Rumori normali

**Ronzio** – refrigeratore in funzione.

**Ribollire, fruscio o gorgoglio** – il refrigerante scorre attraverso i tubi.

**Scatto** – inserimento e disinserimento del motore.

### Rumori facili da eliminare

#### L'apparecchio non è livellato

Si prega di livellare l'apparecchio per mezzo di una livella a bolla d'aria. Utilizzare a tal fine i piedini a vite oppure inserire spessori sotto i piedini.

#### L'apparecchio «tocca»

Allontanare l'apparecchio dai mobili o apparecchi con i quali è in contatto.

#### Cassetti, cesti o ripiani vibrano o sono incastrati

Si prega di controllare le parti estraibili ed eventualmente di inserirle di nuovo.

#### Contentori si toccano

Allontanare un poco le bottiglie e contentori che si toccano.

## Eliminare da soli piccoli guasti

### Prima di rivolgersi al servizio assistenza clienti:

provare ad eliminare autonomamente l'inconveniente con l'aiuto delle seguenti istruzioni.

In caso d'intervento del servizio assistenza clienti, anche durante il periodo di garanzia, il diritto fisso di chiamata del tecnico è a carico del cliente!

Guasto	Causa possibile	Rimedio
L'illuminazione non funziona	La lampadina ad incandescenza è fulminata.	Sostituire la lampadina ad incandescenza <ol style="list-style-type: none"> <li>1. Estrarre la spina d'alimentazione, oppure disinserire il dispositivo di sicurezza.</li> <li>2. Sostituire la lampadina ad incandescenza <b>figura 6/B</b>: lampadina ad incandescenza di ricambio 220–240 V corrente alternata, portalampada E14, indicazione Watt vedi lampadina fulminata.</li> </ol>
	Il sensore di contatto è sporco, <b>figura 6/A</b> .	Pulire il sensore con un panno umido.

Guasto	Causa possibile	Rimedio
<b>L'illuminazione non funziona</b>	La maniglia della porta è stata toccata con un guanto o con altro capo d'abbigliamento.	Toccare la maniglia solo a mano nuda.
	Sulla maniglia è appeso un asciugamano umido.	Togliere l'asciugamano dalla maniglia.
<b>Il fondo del vano frigorifero è bagnato.</b>	Il tubo di scarico dell'acqua di sbrinamento <b>Fig. 3</b> è otturato.	Pulire il convogliatore dell'acqua di sbrinamento ed il tubo di scarico (vedi «Pulire l'apparecchio»)
<b>Il frigorifero si accende sempre più spesso e più a lungo.</b>	Frequente apertura della porta dell'apparecchio.	Non aprire inutilmente la porta.
	Le aperture di afflusso e deflusso dell'aria sono ostruite.	Liberare le aperture.
<b>Il frigorifero non ha potenza refrigerante.</b>	L'apparecchio è spento.	Premere l'interruttore Acceso/Spento <b>Figura 2/1</b> .
	Interruzione di corrente; il dispositivo di sicurezza è scattato; la spina di alimentazione non è inserita bene.	Controllare se vi è energia elettrica e controllare il dispositivo di sicurezza.

## Servizio assistenza clienti

Trovate un servizio assistenza clienti non lontano da voi nell'elenco telefonico oppure nell'elenco del servizio assistenza clienti. Indicate al servizio assistenza clienti la sigla del prodotto (E-Nr.) ed il numero di fabbricazione (FD-Nr.) del vostro apparecchio.

Trovate questi due dati nella targhetta d'identificazione **figura 7**.

Indicando la sigla del prodotto ed il numero di fabbricazione contribuite ad evitare interventi inutili. Risparmiate così le spese relative.

## Aanwijzingen over de afvoer

### Afvoeren van de verpakking van uw nieuwe apparaat

Uw nieuwe apparaat is op weg naar u beschermd door de verpakking. De gebruikte materialen zijn onschadelijk voor het milieu en kunnen opnieuw worden gebruikt. Help daarom mee en zorg dat de verpakking milieuvriendelijk wordt afgevoerd.

U kunt bij uw leverancier of bij de reinigingsdienst in uw gemeente informeren hoe u uw oude apparaat en het verpakkingsmateriaal van het nieuwe apparaat kunt (laten) afvoeren voor een milieuvriendelijke verwerking.

 Dit apparaat is gekenmerkt in overeenstemming met de Europese richtlijn 2002/96/EG betreffende afgedankte elektrische en elektronische apparatuur (waste electrical and electronic equipment - WEEE). De richtlijn geeft het kader aan voor de in de EU geldige terugname en verwerking van oude apparaten.

### **Verstikkingsgevaar!**

Verpakkingsmateriaal en onderdelen ervan zijn geen speelgoed voor kinderen. Verstikkingsgevaar door opvouwbare kartonnen dozen en folie!

### Afvoer van het oude apparaat

Oude apparaten zijn geen waardeloos afval! Door een milieuvriendelijke afvoer kunnen waardevolle grondstoffen worden teruggewonnen.

### **Levensgevaar!**

Bij afgedankte apparaten

1. stekker uit het stopcontact trekken;
2. aansluitkabel doorknippen en samen met de stekker verwijderen;
3. deurslot verwijderen of onklaar maken. Hiermee voorkomt u dat kinderen zichzelf tijdens het spelen in het apparaat opsluiten en in levensgevaar geraken.

Koelapparaten bevatten koelmiddel en in de isolatie gas, die zorgvuldig moeten worden afgevoerd. Met het oog op een doelmatige en milieuvriendelijke afvoer mogen de leidingen van het koelcircuit tot het moment van transport niet beschadigd worden.

# Aanwijzingen voor uw veiligheid

## Voordat u het apparaat in gebruik neemt

Lees de gebruiksaanwijzing en het installatievoorschrift nauwkeurig door. U vindt daarin belangrijke informatie over plaatsing, gebruik en onderhoud van het apparaat.

Bewaar de gebruiksaanwijzing en het montagevoorschrift voor later gebruik of voor een eventuele latere bezitter.

## ⚠ Waarschuwing!

- Het apparaat bevat een geringe hoeveelheid van het milieuvriendelijke maar brandbare koelmiddel R600a. Let erop dat de leidingen van het koelcircuit bij het transport of de installatie niet beschadigd worden. Koelmiddel dat naar buiten spuit kan vlam vatten of tot oogletsel leiden.

### In noodgevallen

- Ogen uitspoelen en een arts raadplegen.
- Open vuur of andere ontstekingsbronnen uit de buurt van het apparaat houden
- Stekker uit het stopcontact trekken en de ruimte een paar minuten goed luchten.

Hoe meer koelmiddel het apparaat bevat, des te groter moet de ruimte zijn waarin het apparaat wordt opgesteld. In een te kleine ruimte kan bij een lek een ontvlambaar mengsel van gas en lucht ontstaan.

Per 8 g koelmiddel moet de ruimte minimaal 1 m<sup>3</sup> groot zijn. De hoeveelheid koelmiddel in uw apparaat vindt u op het typeplaatje aan de binnenkant van het apparaat.

## Attentie bij het gebruik

- Om te ontdoen of schoon te maken: stekker uit het stopcontact trekken resp. de zekering uitschakelen of losdraaien. Altijd aan de stekker trekken, nooit aan de aansluitkabel.
- **Nooit** elektrische apparaten in het apparaat gebruiken (bijv. verwarmingsapparaten, elektrische ijsmaker etc.)
- **Kans op explosie!** – Geen producten met brandbare drijfgassen (bijv. spuitbussen) en geen explosieve stoffen in het apparaat opslaan
- Het apparaat is geen speelgoed voor kinderen!
- Het apparaat nooit met een stoomreiniger ontdoen of schoonmaken! De hete stoom kan in de onder spanning staande onderdelen van het apparaat terechtkomen en kortsluiting of een elektrische schok veroorzaken.
- Reparaties mogen alleen door een vakkundig monteur worden uitgevoerd. Door ondeskundige reparatie kan er gevaar voor de gebruiker ontstaan.

- Plint, uittrekbare manden of laden, deuren etc. niet als opstapje gebruiken of om op te leunen.
- Dranken met een hoog alcoholpercentage altijd goed afgesloten en staand bewaren.
- Bij een apparaat met deurslot: sleutel buiten het bereik van kinderen bewaren!
- Zorg dat de kunststof delen en de deurafdichting niet met olie of vet in aanraking komen. Ze kunnen poreus worden.

### Algemene bepalingen

Het apparaat is geschikt

- voor het koelen van dranken

Het apparaat is bestemd voor huishoudelijk gebruik.

Het apparaat is ontstoord volgens EU-richtlijn 89/336/EEC.

Het koelcircuit is op dichtheid gecontroleerd.

Dit apparaat voldoet aan de veiligheidsbepalingen voor elektrische apparaten (EN 60335/2/24).

## Kennismaking met het apparaat

De laatste bladzijde met de afbeeldingen uitklappen. Deze gebruiksaanwijzing is op meer dan één type van toepassing.



Kleine afwijkingen in de afbeeldingen zijn mogelijk.

**Afb. 1**

**1 Contactsensor**

**2 Temperatuurkiezer/verlichting**

**3 Flessenrek**

**4 Legrooster/plateau**

**5 Deurgreep (Touch-Light)**

## Bedieningspaneel

Afb. 2

### 1 Schakelaar Aan/Uit

### 2 „super“-Toets

Om het superkoelsysteem in en uit te schakelen. Als het gele lampje brandt, wordt aangegeven dat het superkoelsysteem is ingeschakeld.

Het superkoelsysteem inschakelen bijv.

- vóór het inladen van grote hoeveelheden dranken
- om dranken snel te koelen

Tijdens het superkoelen wordt de koelruimte gedurende ca. 6 uur zo koud mogelijk gekoeld.

Hierna wordt automatisch omgeschakeld naar de vóór het superkoelen ingestelde temperatuur.

### 3 Temperatuurlampjes

De cijfers bij de temperatuurlampjes geven de temperaturen in de koelruimte in „°C“ aan. Het **brandende** lampje geeft de ingestelde temperatuur aan. Het lampje **knippert** als de ingestelde temperatuur nog niet is bereikt.

### 4 Insteltoets voor de temperatuur

De toets net zo vaak indrukken tot het gewenste temperatuurlampje brandt.

De temperatuur in de koelruimte kan van +6 °C tot +14 °C worden ingesteld.

## Let op omgevings-temperatuur en beluchting

De klimaatklasse staat aangegeven op het typeplaatje. Hiermee wordt aangegeven bij welke omgevingstemperatuur het apparaat gebruikt kan worden.

klimaatklasse	toelaatbare omgevingstemperatuur
SN	+10 °C tot 32 °C
N	+16 °C tot 32 °C
ST	+18 °C tot 38 °C
T	+18 °C tot 43 °C

## Beluchting

De lucht aan de achterwand van het apparaat wordt verwarmd. De verwarmde lucht moet ongehinderd afgevoerd kunnen worden. Anders moet de koelmachine meer presteren waardoor het energieverbruik toeneemt. De be- en ontluchtingsopeningen mogen dan ook nooit worden afgedekt!

## Apparaat aansluiten

Na het opstellen van het apparaat dient men minstens ½ uur te wachten alvorens het in gebruik te nemen. Tijdens het transport kan het gebeuren dat de olie van de compressor in het koelsysteem terecht komt.

Voordat u het apparaat voor het eerst in gebruik neemt de binnenkant van het apparaat schoonmaken (zie Schoonmaken).

Het stopcontact moet gemakkelijk te bereiken zijn. Het apparaat uitsluitend via een volgens de voorschriften aangebracht, randgeaard stopcontact met een zekering van 10 ampère of meer, op 220–240 V/50 Hz wisselstroom aansluiten. Het stopcontact moet zijn beveiligd met een zekering van 10 A of meer.

**Bij apparaten die in niet Europese landen worden gebruikt op het typeplaatje controleren of de aansluitspanning en de stroomsoort overeenkomen met de waarden van uw elektriciteitsnet. Het typeplaatje bevindt zich links onderaan in het apparaat. Een eventueel noodzakelijke vervanging van de aansluitkabel mag alleen door een vakkundig monteur worden uitgevoerd.**

### Waarschuwing!

Het apparaat mag nooit worden aangesloten op elektronische energiebesparende stekkers (bijv. Ecoboy; Sava Plug) of op omvormers die gelijkstroom omzetten in 230 V wisselstroom (bijv. installaties voor zonneënergie of netwerken voor schepen).

## Inschakelen van het apparaat

### Afb. 2

Schakelaar Aan/Uit 1 indrukken. Het temperatuurindicatielampje knippert tot de gewenste temperatuur is bereikt. Het lampje brandt als de temperatuur is bereikt.

De koelruimte is in de fabriek op +10 °C ingesteld.

## Instellen van de temperatuur

De instelwaarden kunnen veranderd worden. Zie de beschrijving bij het bedieningspaneel.

## Touch-Light

### Afb. 5

Dit apparaat is voorzien van een Touch-Light-functie. Als u de greep van de deur van de koelkast aanraakt, dan wordt de verlichting in de koelruimte ingeschakeld.

Door deze functie krijgt u een overzicht van al uw dranken zonder de deur te openen. Hiermee bespaart u op energie.

Als de deurgreep bij gesloten deur werd aangeraakt, dan wordt de verlichting automatisch na 60 seconden uitgeschakeld. Als de deur geopend werd, dan wordt de verlichting na het sluiten van de deur na 10 seconden weer uitgeschakeld.



## Flessen inruimen

### Attentie bij het inruimen

- In totaal kunnen 32 driekwartliterflessen of 28-literflessen op de flessenrekken worden ondergebracht **Afb. 8**.
- Dit aantal kan bereikt worden als de flessen met de hals naar voren worden neergelegd **Afb. 4**.
- Het aantal flessen kan bij een andere vorm of grootte van de flessen van het aangegeven aantal afwijken **Afb. 8**.
- Om de goede luchtcirculatie in het apparaat te behouden mogen de flessen de achterwand van de koelruimte niet raken. Leg daarom de flessen met de hals naar voren in het apparaat **Afb. 4**.
- Warme dranken buiten het apparaat laten afkoelen.

### Let op de temperatuurzones in de koelruimte!

Door de natuurlijke luchtcirculatie in het apparaat ontstaan verschillende temperatuurzones.

Het door u ingestelde aantal graden wordt in de middelste zones bereikt. Wij raden u aan het apparaat in te stellen op de temperatuur van de drank die het koelst moet worden opgeslagen.

De bovenste zone is tevens de warmste temperatuurzone. Hier kunt u wijn opslaan die bij een hogere temperatuur geserveerd moet worden.

Boven het onderste flessenrek heerst de koudste temperatuur. Hier kunt u bijv. sekt, witte wijn, champagne en rosé bewaren.

In het onderste gedeelte heerst een gemiddelde temperatuur.

## Inhoud

De netto-inhoud **zonder binneninrichting** bedraagt volgens de actuele norm:

voor het hele apparaat: 149 l

**Inclusief de binneninrichting** bedraagt de nuttige inhoud

voor het hele apparaat: 146 l

## Praktische tips bij het opslaan van wijn

- De flessen wijn altijd uitgepakt, nooit in kistjes of dozen bewaren.
- Oude flessen altijd zó neerleggen dat de kurk vochtig blijft. Tussen de wijn en de kurk mag nooit een luchtruimte zijn.
- De open flessenrekken zijn uitstekend geschikt omdat de luchtcirculatie niet wordt onderbroken, waardoor de luchtvochtigheid die op de flessen condenseert, snel weer droogt.
- Alvorens van de wijn te genieten, moet deze langzaam op temperatuur komen (chambreten). Zet bijv. rosé ca. 2–5 uur en rode wijn 4–5 uur van tevoren op tafel. Ze hebben dan de juiste drinktemperatuur. Witte wijn moet direct uit de koelkast op tafel komen. Sekt en champagne kort voor het uitschenken in de koelkast koelen.
- Let erop dat wijn altijd iets kouder gekoeld moet worden dan de ideale schenktemperatuur omdat hij tijdens het inschenken in het glas onmiddellijk ca. 1 tot 2 °C warmer wordt!

## Drinktemperaturen

De juiste schenktemperatuur is doorslaggevend voor de smaak van de wijn en daarmee voor het drinkgenot.

Wij raden bij het schenken van de wijn de volgende temperaturen aan:

Soort wijn	Drinktemperatuur
Rode Bordeaux	18 °C
Côtes du Rhône, rood/Barolo	17 °C
Rode Bourgogne/roos Bordeaux	16 °C
Port	15 °C
Jonge rode Bourgogne	14 °C
Jonge rode wijn	12 °C
Jonge Beaujolais/alle witte wijnen met weinig suikergehalte	11 °C
Oude witte wijn/Chardonnay	10 °C
Sherry	9 °C
Jonge witte wijn vanaf Spätlese	8 °C
Witte Loirewijn/Entre-deux-Mers	7 °C

## Apparaat uitschakelen en buiten werking stellen

### Uitschakelen van het apparaat

#### Afb. 2

Schakelaar Aan/Uit **1** indrukken. Koelmachine wordt uitgeschakeld.

### Buiten werking stellen van het apparaat

Als het apparaat langere tijd niet wordt gebruikt:

1. Stekker uit het stopcontact trekken
2. Apparaat schoonmaken
3. Deur van het apparaat open laten staan.

## Schoonmaken van het apparaat

1. **Attentie! Stekker uit het stopcontact trekken resp. de zekering uitschakelen of losdraaien!**
2. Deurafdichting afnemen met schoon water schoonmaken en grondig droogwrijven.
3. Het apparaat met lauw water met een scheutje afwasmiddel schoonmaken. Het sop mag niet in het bedieningspaneel terechtkomen **afb. 1/2**.
4. Na het schoonmaken: apparaat weer aansluiten en inschakelen.

Geen schoonmaakmiddelen gebruiken die zand of zuren resp. oplosmiddelen bevatten.

Dooiwatergootje en afvoergaatje **afb. 3** regelmatig schoonmaken, zodat het dooiwater ongehinderd kan weglopen. Dooiwatergootje met een staafje of iets dergelijks schoonmaken.

Het sop mag niet via het afvoergaatje in de dooiwateropvangschaal terechtkomen.

## Energie besparen

- Het apparaat in een droge, goed te ventileren ruimte plaatsen! Niet direct in de zon of in de buurt van een warmtebron (bijv. verwarmingsradiator, fornuis). Gebruik eventueel een isolatieplaat.
- Drink eerst laten afkoelen en dan pas in het apparaat leggen.
- De deur van het apparaat zo kort mogelijk openen!

## Bedrijfsgeluiden

### Heel normale geluiden

**Gebrom** – de koelmachine loopt.

**Geborrel, geklok of gebruis** – het koelmiddel stroomt door de leidingen.

**Geklik**– de motor schakelt in of uit.

## Geluiden die gemakkelijk verholpen kunnen worden

### Het apparaat staat niet waterpas

Het apparaat met behulp van een waterpas stellen. Gebruik hiervoor de schroefvoetjes of leg er iets onder.

### Het apparaat staat tegen een ander meubel of apparaat

Het apparaat van het meubel of het apparaat ernaast wegschuiven.

### Laden, manden of legplateaus wiebelen of klemmen

Controleer de delen die eruit gehaald kunnen worden en zet ze eventueel opnieuw in het apparaat.

### Flessen of serviesgoed raken elkaar

De flessen of het serviesgoed los van elkaar zetten.

## Kleine storingen zelf verhelpen

### Alvorens de Servicedienst in te schakelen:

Ga aan de hand van de volgende punten eerst even na of u de storing zelf kunt verhelpen.

Als u om een monteur vraagt, en het blijkt dat hij alleen maar een advies (bijv. over de bediening of het onderhoud van het apparaat) hoeft te geven om de storing te verhelpen, dan moet u, ook in de garantietijd, de volledige kosten van dat bezoek betalen!

Storing	Eventuele oorzaak	Oplossing
De verlichting functioneert niet	Het lampje is kapot.	Lampje vervangen <ol style="list-style-type: none"> <li>1. Stekker uit het stopcontact trekken resp. zekering uitschakelen of losdraaien.</li> <li>2. Gloeilampje <b>Afb. 6/B</b> vervangen, (220–240 V wisselstroom, fitting E14, voor wattage zie het kapotte lampje.</li> </ol>
	De contactsensor <b>Afb. 6/A</b> is vervuild.	De sensor met een vochtig doekje afnemen.
	De deurgreep werd met handschoenen of met bijv. een doekje aangeraakt.	Deurgreep alleen met de blote hand aanraken.
	Aan de deurgreep hangt een vochtige doek.	Handdoek van de deurgreep verwijderen.

Storing	Eventuele oorzaak	Oplossing
De bodem van de koelruimte is nat.	De dooiwaterafvoerbuis <b>Afb. 3</b> is verstopt.	Dooiwatergootje en afvoergaatje schoonmaken (zie „Apparaat reinigen”)
De koelmachine wordt steeds vaker en langer ingeschakeld.	De deur van het apparaat werd te vaak geopend.  De be- en ontluuchtingsopeningen zijn afgedekt.	Deur niet onnodig openen.  Afdekkingen verwijderen.
Het apparaat koelt niet.	Het apparaat is uitgeschakeld.  Stroomuitval; de zekering is uitgeschakeld; de stekker zit niet goed in het stopcontact.	Schakelaar Aan/Uit <b>Afb. 2/1</b> indrukken.  Controleer of er stroom is. Controleer de zekeringen.

## Service dienst

Adres en telefoonnummer van de Service dienst kunt u vinden in het telefoonboek of in de meegeleverde brochure met service-adressen. Geef a.u.b. aan de Service dienst het E-nummer en het FD-nummer van het apparaat op.

U vindt deze gegevens op het typeplaatje **afb. 2**.

Door deze nummers aan de Service dienst door te geven voorkomt u onnodig heen en weer rijden van de monteur en de hieraan verbonden kosten.

QUELLECAVEVINI.COM

## Consejos para la eliminación del embalaje y el desguace de los aparatos usados

### Consejos para la eliminación del embalaje de los aparatos

Su nuevo aparato está protegido durante el transporte hasta su hogar por un embalaje. Todos los materiales de embalaje utilizados son respetuosos con el medio ambiente y pueden ser reciclados o reutilizados. Contribuya activamente a la protección del medio ambiente insistiendo en unos métodos de eliminación y recuperación de los materiales de embalaje respetuosos con el medio ambiente.

Su Distribuidor o Administración local le informará gustosamente sobre las vías y posibilidades más eficaces y actuales para la eliminación respetuosa con el medio ambiente de estos materiales.



Este aparato cumple con la Directiva europea 2002/96/CE sobre aparatos eléctricos y electrónicos identificada como (Residuos de aparatos eléctricos y electrónicos). La Directiva proporciona el marco general válido en todo el ámbito de la Unión Europea para la retirada y la reutilización de los residuos de los aparatos eléctricos y electrónicos.

### ¡Peligro de asfixia!

No dejar que los niños jueguen con el embalaje del aparato o partes del mismo.

¡Existe peligro de asfixia a causa de los cartones y las láminas de plástico!

### Desguace del aparato usado

Los aparatos usados incorporan materiales valiosos que se pueden recuperar, entregando el aparato a dicho efecto en un centro oficial de recogida o recuperación de materiales reciclables.

### Peligro de muerte!

Antes de deshacerse de su aparato usado

1. Extraiga para ello el enchufe del aparato de la toma de corriente,
2. Corte el cable de conexión del aparato y retírelo conjuntamente con el enchufe.
3. Desmonte los cierres o cerraduras de la puerta o inútilcelos a fin de impedir que los niños, al jugar con la unidad, se encierren en la misma y corran peligro de muerte (asfixia).

Todos los aparatos frigoríficos contienen gases aislantes y refrigerantes, que exigen un tratamiento y eliminación específicos. Preste atención a que las tuberías del circuito de frío de su aparato no sufran daños ni desperfectos antes de haberlo entregado en el correspondiente Centro Oficial de recogida.

## Consejos de seguridad

### Antes de emplear el aparato nuevo

Lea detenidamente las instrucciones de uso y de montaje de su aparato!

En éstas se facilitan informaciones y consejos importantes relativos a su seguridad personal, así como a la instalación, el manejo y el cuidado correctos del mismo.

Guarde las instrucciones de uso y de montaje para ulteriores consultas o para un posible propietario posterior.

### ⚠️ Consejos y advertencias!

- El presente aparato incorpora una pequeña cantidad de isobután (R 600a), un gas natural de elevada compatibilidad medioambiental, aunque es inflamable. Al efectuar la instalación y montaje de la unidad, deberá prestarse particular atención a que el circuito de frío no sufra ningún tipo de daño o desperfecto. Tenga presente que la salida a borro del agente refrigerante puede inflamarse o provocar lesiones en los ojos.

#### En caso de emergencia

- Enjuagar bien los ojos con agua y avisar a un médico.
- No manipular con fuegos o focos de ignición en las inmediaciones del aparato
- extraer el enchufe del aparato de la toma de corriente y procurar una buena ventilación del lugar en donde se encuentre emplazado el aparato, durante varios minutos.

Cuanto mayor cantidad de agente refrigerante contenga el aparato, mayores dimensiones tiene que tener el recinto en donde se vaya a colocar. En recintos demasiado pequeños pueden formarse mezclas inflamables de aire y gas en caso de producirse fugas en el circuito de frío del aparato.

Las dimensiones mínimas de la habitación o local en donde se encuentra instalado el aparato deberán ser 1 m<sup>3</sup> por cada 8 gramos de agente refrigerante. La cantidad de agente refrigerante que incorpora su aparato figura en la placa de características, que se encuentra en el interior del mismo.

### A tener en cuenta al funcionar el aparato

- Antes de desescarchar o limpiar el aparato, extraer el enchufe de conexión de la toma de corriente de la red o desconectar el fusible.  
¡No tirar del cable de conexión del aparato, sino asirlo siempre por el cuerpo del enchufe.
- Las reparaciones que fuera necesario efectuar sólo podrán ser ejecutadas por técnicos especializados de la marca. Las reparaciones efectuadas de modo erróneo o incorrecto, pueden implicar serios peligros para el usuario.
- No usar aparatos eléctricos en el interior de la unidad (por ejemplo calefacciones, heladoras, etc.)
- **¡Existe peligro de explosión!** – No guardar productos combinados con agentes o gases propelentes (por ejemplo sprays) ni materias explosivas en el aparato
- No permita que los niños jueguen con la unidad ni se sienten sobre los cajones o se columpien de las puertas!

- No utilizar ningún tipo de limpiadora de vapor para desescarchar o limpiar la unidad! El vapor caliente podría penetrar en interior del aparato, accediendo a los elementos conductores de corriente y provocar cortocircuitos o incluso sacudidas eléctricas.
- No utilizar el zócalo, los cajones o las puertas de la unidad como pisaderas o reposapiés.
- En caso de conservar bebidas con un elevado contenido de alcohol en la unidad, conviene envasarlas en botellas provistas de un cierre hermético y colocarlas siempre en posición vertical.
- En caso de disponer la unidad de una cerradura, guardar la llave fuera del alcance de los niños!
- No permitir que las grasas y aceites entren en contacto con los elementos de plástico del interior del frigorífico o la junta de la puerta. El plástico y la junta de goma son materiales muy susceptibles a la porosidad.

### Observaciones de carácter general

El aparato es adecuado

- para la refrigeración de bebidas

El aparato está destinado al uso en el ámbito doméstico.

El aparato está dotado de un dispositivo de desparasitaje según la directiva de la Unión Europea 89/336/EEC.

La estanqueidad del circuito de refrigeración viene verificada de fábrica.

Este producto cumple las normas específicas de seguridad para aparatos eléctricos (EN 60335/2/24).

## Familiarizándose con la unidad

Despliegue, por favor, la última página con las ilustraciones. Las presentes instrucciones de uso son válidas para varios modelos de aparato.



Por ello puede ser posible que se describan detalles y características de equipamiento que no concuerdan con las de su aparato concreto.

Figura 1

- 1 Sensor de contacto
- 2 Regulador de la temperatura / Iluminación
- 3 Balda para guardar botellas
- 4 Bandejas
- 5 Manilla de la puerta (función Touch-Light)



# Cuadro de mandos

Figura 2

## 1 Interruptor para conexión y desconexión

## 2 Tecla «Super»

Tecla para conexión y desconexión de la función de enfriamiento. La iluminación del piloto amarillo indica la activación de la función.

La función de enfriamiento ultrarrápido se selecciona.

- antes de introducir grandes cantidades de bebidas
- para enfriar rápidamente bebidas

Mediante esta función se enfría el compartimento frigorífico durante aprox. 6 horas hasta alcanzar la temperatura más baja posible, conmutándose a continuación automáticamente a la temperatura ajustada con anterioridad a la activación del enfriamiento ultrarrápido.

## 3 Pilotos de aviso de la temperatura

Los valores de los pilotos de aviso de la temperatura indican en «°C» la temperatura reinante en el interior del frigorífico. La **iluminación** del piloto de aviso correspondiente señala la temperatura ajustada. El piloto de aviso **destella** mientras no se ha alcanzado la temperatura ajustada.

## 4 Tecla para ajuste de la temperatura

Accionar la tecla repetidas veces, hasta que se ilumine el piloto de aviso de la temperatura correspondiente.

La temperatura del compartimento frigorífico se puede ajustar de +6 °C a +14 °C.

## Prestar atención a la temperatura del entorno y la ventilación

La clase climática a la que pertenece el aparato figura en la placa de características del mismo e indica los márgenes de temperatura en los que puede funcionar.

Clase climática	Temperatura del entorno admisible
SN	+10 °C hasta 32 °C
N	+16 °C hasta 32 °C
ST	+18 °C hasta 38 °C
T	+18 °C hasta 43 °C

## Ventilación

El aire recalentado en la pared posterior del aparato debe poder escapar libremente. De lo contrario, el aparato tendrá que aumentar su rendimiento, provocando un consumo de energía eléctrica elevado e inútil. Por esta razón habrá que prestar particular atención a que las aberturas de ventilación y aireación no estén nunca obstruidas.

## Conectar el aparato a la red eléctrica

Tras colocar el aparato en su emplazamiento definitivo deberá dejarse reposar éste durante aprox. ½ hora hasta conectarlo. Durante el transporte del aparato es posible que el aceite contenido en el evaporador se desplace por el circuito de frío.

Limpiar el interior del aparato antes de su puesta en funcionamiento inicial (véase el capítulo Limpieza).

La toma de corriente deberá ser libremente accesible. Conectar la unidad a una red eléctrica de corriente alterna de 220–240 V/50 Hz a través de una toma de corriente instalada reglamentariamente y provista de puesta a tierra. La toma de corriente debe estar protegida con un fusible de 10 amperios como mínimo.

**En los aparatos destinados a países fuera del continente europeo deberá verificarse si los valores de la tensión de conexión y el tipo de corriente que figuran en la placa de características del aparato coinciden con los de la red nacional. La placa de características del aparato se encuentra en el lateral inferior izquierdo. En caso de que fuera necesario sustituir el enchufe de conexión a la red eléctrica, esto sólo podrá ser efectuado por electricistas o técnicos especializados del ramo.**

### ⚠ ¡Atención!

No conectar el aparato en ningún caso a conectores electrónicos para ahorro energético (por ejemplo Ecoboy, Sava Plug, etc.) ni tampoco a rectificadores inversos que transforman la corriente continua en corriente alterna de 230 V (por ejemplo instalaciones de energía solar, redes eléctricas de buques).

## Conectar el aparato

### Figura 2

Pulsar el interruptor para conexión y desconexión (1). El piloto de aviso de la temperatura destella hasta que se ha alcanzado la temperatura deseada. Tan pronto como se ha alcanzado la temperatura deseada, el piloto se ilumina.

El compartimento frigorífico del aparato viene ajustado de fábrica a + 10 °C.

## Selección de la temperatura

Los valores ajustados se pueden modificar. Véase al respecto la descripción correspondiente que figura en el cuadro de mandos del aparato.

## Touch-Light

### Bild 5

El presente aparato está equipado con la función «Touch-Light».

Al accionar la manilla de la puerta del frigorífico, se activa la iluminación interior del compartimento frigorífico.

Mediante esta función se puede obtener una visión general de las existencias de bebidas que quedan en el aparato, sin necesidad de abrir la puerta. Esto permite ahorrar energía.

En caso de tocar la manilla de la puerta estando ésta cerrada, la iluminación interior del compartimento frigorífico se desactiva automáticamente al cabo de 60 segundos. Con la puerta abierta, la iluminación se desactiva al cabo de 10 segundos.

## Colocar y ordenar las botellas

### Puntos a observar al colocar las botellas:

- En total se pueden guardar 32 botellas de tres cuartos de litro ó 28 botellas de un litro sobre las baldas (**Figura 8**).
- Este número de botellas se puede alcanzar colocando las botellas de modo que su cuello muestre hacia adelante (fuera del aparato, hacia el usuario) (**Figura 4**).
- La capacidad efectiva de las baldas puede diferir del valor mencionado más arriba en caso de guardar en ellas botellas de forma y tamaño distintos de los mostrados en la imagen (**Figura 8**).
- Con objeto de no obstaculizar la circulación del aire en el interior del aparato, hay que cerciorarse siempre de que las botellas no estén nunca en contacto con el panel posterior del interior del compartimento frigorífico. Por esta razón las botellas deberán colocarse siempre con el cuello mostrando hacia adelante (fuera del aparato, hacia el usuario), de lo contrario, **Figura 4**
- Dejar enfriar fuera del aparato las bebidas calientes.

## ¡Aproveche las diferentes zonas de frío en el compartimento frigorífico!

A causa de la circulación del aire en el aparato, se crean en éste zonas de diferente temperatura:

La temperatura seleccionada y ajustada en el aparato se alcanza en las baldas centrales del aparato. Se aconseja ajustar el aparato a la temperatura de aquellas bebidas que requieran un valor de conservación más bajo (más frío).

La zona menos fría se encuentra en la parte superior del aparato. En esta zona se pueden guardar los vinos que deban servirse a una temperatura más elevada (menos frío).

La zona de más frío se encuentra por encima de la balda inferior. Aquí deberán guardarse, por lo tanto, el champán o cava, así como los vinos blancos y rosados.

En la parte inferior del compartimento frigorífico hay una zona de temperatura media.

## Consejos prácticos para almacenar las botellas de vino

- Guardar las botellas de vino en el frigorífico siempre desembaladas, es decir, fuera de las cajas o cartones.
- Guardar las botellas vino de cierta antigüedad de modo que el tapón de corcho de las mismas esté siempre cubierto (humedecido) por el vino. ¡No debe quedar nunca un espacio libre entre el corcho y el vino!
- Las baldas por las botellas abiertas son particularmente adecuadas para esto, dado que no interrumpen la circulación del aire, pudiéndose secar así rápidamente la humedad del aire que se condensa sobre las botellas.
- Antes de consumir o servir un vino, se recomienda hacerlo siempre a temperatura ambiente de la habitación (atemperados o "chambrés"): Colocar por eso los vinos rosados unas 2–5 horas y los tintos 4–5 horas antes de su consumo en la mesa. Así, los vinos siempre tendrán la temperatura de consumo adecuada. Los vinos blancos, por su parte, se servirán fríos, directamente del frigorífico. Los cavas y el champán se enfriarán en el frigorífico poco antes de consumirlos.
- Tenga presente que los vinos deberán almacenarse siempre a una temperatura ligeramente más baja que su temperatura de servicio ideal, dado que al servirlos en la copa, su temperatura aumenta inmediatamente en 1 ó 2 °C!

## Capacidad útil

**Sin el equipamiento interior colocado,** la capacidad útil es, según la normativa actual vigente: 149 l

Para el aparato completo:

**Con el equipamiento interior colocado,** la capacidad útil es, según la normativa actual vigente:

Para el aparato completo: 146 l

## Las temperaturas de servicio de los vinos

La temperatura de servicio correcta de un vino es un factor decisivo y determinante para su sabor y el placer de su degustación.

Por esta razón aconsejamos observar las siguientes temperaturas a la hora de servir los vinos:

Tipo de vino	Temperatura de consumo
Vinos de Burdeos, tintos	18 °C
Côtes du Rhône tintos/Barolo	17 °C
Vinos Burgunder, tintos/ Vino de Burdeos, tinto	16 °C
Vino de Oporto	15 °C
Jóvenes vinos Burgunder, tintos	14 °C
Tintos jóvenes	12 °C
Jóvenes vinos Beaujolais/Todos los blancos con poco azúcar residual	11 °C
Blancos viejos/ vinos Chardonnay	10 °C
Vino de Jerez	9 °C
Jóvenes blancos a partir de la denominación alemana «Spätlese» (cosecha tardía)	8 °C
Blancos Loire/ Entre-deux-Mers	7 °C

QUELLECAVEAING.COM

## Desconexión y paro del aparato

### Desconectar el aparato

#### Figura 2

Pulsar el interruptor para conexión y desconexión **1**. El grupo frigorífico se desconecta.

### Paro del aparato

En caso de largos períodos de inactividad de la unidad:

1. Extraiga para ello el enchufe del aparato de la toma de corriente
2. Limpieza de la unidad
3. Dejar la puerta abierta.

## Limpieza de la unidad

1. Antes de realizar cualquier trabajo de limpieza, extraer el enchufe de conexión del aparato de la toma de corriente de la red o desconectar el fusible.
2. Limpiar la junta de la puerta sólo con agua clara, secándola bien a continuación.
3. Limpiar el interior del aparato con agua tibia y un lavavajillas manual suave. Téngase presente que el agua empleada en la limpieza del aparato no debe penetrar en el cuadro de mandos **Fig. 1/2**.
4. Tras concluir la limpieza del aparato: Conectarlo a la red y ponerlo en funcionamiento.

En ningún caso deberán emplearse arenilla, agentes frotadores o limpiadores con ácidos o disolventes químicos.

Limpiar la canaleta de desagüe y el orificio de drenaje **Fig. 3** regularmente, a fin de que el agua de descongelación fluya y se evacúe libremente. Limpiar la canaleta de desagüe con ayuda de un palillo u objeto semejante.

Prestar atención a que el agua empleada en la limpieza no penetre en el orificio de drenaje y fluya hasta la bandeja de evaporación.

## Consejos prácticos para ahorrar energía eléctrica

- Emplazar el aparato en una habitación seca y fresca, dotada de una buena ventilación. El aparato no debe instalarse de forma que reciba directamente los rayos del sol, ni encontrarse tampoco próximo a un foco activo de calor tal como cocinas, calefacciones, etc. No obstante, si esto último fuera inevitable, se habrá de proteger la unidad con un panel aislante adecuado.
- Dejar enfriar las bebidas calientes hasta una temperatura ambiente antes de introducirlos en el aparato.
- Mantener abierta la puerta del aparato el menos tiempo posible.

## Advertencias sobre los ruidos de funcionamiento del aparato

### Ruidos perfectamente normales

**Ruidos como de murmullos sordos** son inevitables durante el funcionamiento del compresor.

**Ligero gorgoteo sonido característico** que se produce al penetrar el líquido refrigerante en los tubos delgados una vez que ha entrado en funcionamiento el compresor.

**Breves ruidos en forma de clic** sólo se escuchan cuando el regulador conecta y desconecta el compresor.

### Ruidos de fácil solución

**El aparato está colocado en posición desnivelada**

Nivelar el aparato con ayuda del nivel de burbuja y los soportes roscados que incorpora, o calzándolo.

**En caso de estar el aparato en contacto con muebles u otros aparatos**

Separarlo de los muebles o aparatos con los que estuviera en contacto.

**Los cajones, cestos, estantes o soportes oscilan o están agarrotados**

Revisar los elementos afectados. En caso necesario, volverlos a colocar en su posición correcta.

**Las botellas o recipientes entran en contacto mutuo**

Separar algo las botellas y los recipientes.

QUELLECAVEAT.COM

## Pequeñas averías de fácil solución

### Antes de avisar al Servicio de Asistencia Técnica Oficial:

Compruebe si la avería o fallo que usted ha constatado se encuentra recogida en los siguientes consejos y advertencias.

De este forma se evitará usted gastos innecesarios, dado que en estos casos, los gastos del técnico no quedan cubiertos por las prestaciones del servicio de garantía!

Avería	Posible causa	Forma de subsanarla
La iluminación no funciona	La bombilla está fundida.	Sustituir la bombilla. <ol style="list-style-type: none"> <li>1. Extraer el enchufe del aparato de la toma de corriente o desconectar el fusible de la red.</li> <li>2. Sustituir la bombilla <b>Figura 6/B</b> ; fundida por una nueva de 220–240 V, base E 14. Para la potencia correcta de la bombilla nueva, véase la bombilla defectuosa.</li> </ol>
	El sensor de contacto está sucio <b>Figura 6/A</b> .	Limpiar el sensor con un paño húmedo.
	La manilla de la puerta se ha accionado llevando guantes o con la mano envuelta en una prenda.	Accionar la manilla de la puerta directamente con la mano.
Se ha acumulado agua en el fondo del aparato.	En la manilla hay colgada una toalla o paño húmedo.	Retirar la toalla o el paño.
	El tubo de desagüe del agua de descongelación está obstruido <b>Figura 3</b> .	Limpiar el tubo y la canaleta de desagüe (véase el capítulo «Limpieza del aparato»).
La frecuencia y duración de la conexión del grupo frigorífico aumenta.	La puerta del frigorífico se ha abierto demasiadas veces.	No abrir la puerta innecesariamente.
	Las aberturas de ventilación y aireación están obstruidas.	Eliminar la causa de la obstrucción.



Avería	Posible causa	Forma de subsanarla
<b>El frigorífico no enfría.</b>	El aparato está desconectado.	Pulsar el interruptor para conexión y desconexión <b>Figura 2/1</b> .
	Se ha producido un corte del suministro de corriente eléctrica; el fusible se ha fundido; el enchufe del aparato no está asentado correctamente en la toma de corriente.	Verificar si hay que corriente; verificar los fusibles.

## Servicio de Asistencia Técnica

El número de teléfono del Servicio de Asistencia Técnica más próximo figura en la correspondiente guía telefónica o en el Directorio del Servicio de Asistencia Técnica. Al solicitar la intervención del Servicio de Asistencia Técnica, no olvide indicar el número de producto (E-Nr.) y el de fabricación (FD) de su unidad.

Ambos números se encuentran en la placa de características del aparato. **Fig. 7**

Tenga presente que indicando el número de producto y el de fabricación de su unidad puede contribuir a evitar desplazamientos y costes innecesarios al Servicio de Asistencia Técnica que, de otra manera, le serían cargados en cuenta.

QUELLECAVELETTEN.COM

# Instruções sobre reciclagem

## Reciclagem da embalagem

O seu novo aparelho esteve protegido pela embalagem durante o transporte até sua casa. Todos os materiais utilizados são compatíveis com o meio ambiente e reutilizáveis. Ajude você também: Proceda à reciclagem da embalagem de forma compatível com o meio ambiente.

Junto do seu Agente ou dos Serviços Municipalizados poderá informar-se sobre os procedimentos actuais de reciclagem.



Este aparelho está marcado em conformidade com a Directiva 2002/96/CE relativa aos resíduos de equipamentos eléctricos e electrónicos (waste electrical and electronic equipment - WEEE). A directiva estabelece o quadro para a criação de um sistema de recolha e valorização dos equipamentos usados válido em todos os Estados Membros da União Europeia.

### Perigo de asfixia!

Não deixar a embalagem e seus componentes ao alcance de crianças. Perigo de asfixia pelos cartões desdobráveis e películas!

## Reciclagem do aparelho antigo

Os aparelhos antigos não são lixo sem qualquer valor. Através duma reciclagem compatível com o meio ambiente, podem ser recuperadas matérias primas valiosas.

### Perigo de morte!

Em aparelhos fora de serviço

1. Desligar a ficha da tomada,
2. Cortar o cabo eléctrico e afastá-lo do aparelho, juntamente com a ficha,
3. Retirar a fechadura da porta, para que as crianças, por brincadeira, não possam ficar presas lá dentro, correndo perigo de morte.

Os aparelhos de frio contêm agente refrigerador e, no isolamento, gases. O agente refrigerador e os gases devem ser eliminados correctamente. Ter cuidado para não danificar a tubagem do agente refrigerador até à sua reciclagem correcta.

## Indicações de segurança

### Antes de colocar o aparelho em funcionamento

Deverá ler atentamente as instruções de serviço e de montagem!

Delas constam informações importantes sobre instalação, utilização e manutenção do aparelho.

Guarde toda a documentação para posterior utilização ou para outro possuidor.

### ⚠ Avisos!

- O aparelho contém, em quantidades reduzidas o agente de refrigeração R600a não poluente, mas inflamável. Ter cuidado, para que a tubagem do circuito do agente refrigerador não sofra qualquer dano durante o transporte ou durante a montagem. O agente refrigerador, ao libertar-se, poderá causar ferimentos nos olhos ou inflamar-se.

### Em caso de emergência

- Lavar bem os olhos e procurar um médico.
- Afastar do aparelho o fogo e fontes de inflamação.
- desligar a ficha da tomada e arejar bem o compartimento durante alguns minutos.

Quanto maior for a quantidade de agente refrigerador num aparelho, maior deverá ser o compartimento onde o aparelho está instalado. Em espaços muito pequenos e havendo uma fuga, pode formar-se uma mistura de gás/ar inflamável.

O espaço tem que ser de, pelo menos, 1 m<sup>3</sup> por 8 g de agente de refrigeração. A quantidade de agente refrigerador do seu aparelho vem indicada na chapa de características, que se encontra no interior do aparelho.

### Durante a utilização ter em atenção o seguinte

- Para descongelar e limpar, desligar a ficha da tomada ou o fusível de segurança. Puxar pela ficha e não pelo cabo eléctrico.
- As reparações só devem ser efectuadas por técnicos credenciados. Reparções indevidas podem acarretar perigos vários para o utilizador.
- Nunca utilizar aparelhos eléctricos dentro do aparelho (por ex. aquecedores, aparelhos eléctricos para fazer gelados, etc.)
- **Perigo de explosão!** – Não guardar no aparelho produtos com gases propulsores (por ex. latas de spray) e produtos explosivos
- O aparelho não é um brinquedo para crianças!
- Nunca descongelar nem limpar o aparelho com um aparelho de limpeza a vapor! O vapor pode atingir as peças eléctricas e provocar um curto-circuito ou um choque eléctrico.
- Não utilizar rodapés, gavetas, portas, etc. como estribos ou zonas de apoio.
- Álcool de elevada percentagem só pode ser guardado dentro do aparelho, se em recipiente hermeticamente fechado e em posição vertical.

- No caso de aparelhos com fechadura: Guardar a chave fora do alcance das crianças!
- Ter cuidado para não sujar as peças de plástico e o vedante da porta com óleo ou gordura. As peças de plástico e o vedante da porta podem, de contrário, tornar-se porosos.

### Determinações gerais

O aparelho destina-se

- para refrigerar bebidas

O aparelho destina-se a utilização doméstica.

O aparelho está protegido contra interferências, de acordo com a directiva UE 89/336/EEC.

O circuito de frio foi testado quanto a sua estanquidade.

Este produto corresponde às determinações sobre segurança em vigor para aparelhos eléctricos (EN 60335/2/24).

## Familiarização com o aparelho

Favor desdobrar a última página com as ilustrações. Estas instruções de serviço aplicam-se a vários modelos.



São, por isso, possíveis diferenças nas imagens.

### Fig. 1

- 1 Sensor por contacto
- 2 Selector de temperatura / Iluminação
- 3 Prateleira para garrafas
- 4 Prateleira
- 5 Puxador (Touch-Light)

## Painel de comandos

Fig. 2

### 1 Interruptor de ligar/desligar

### 2 Tecla «super»

Para ligar e desligar a refrigeração Super. O seu funcionamento é indicado pela lâmpada amarela iluminada.

Ligar a refrigeração Super p. ex.

- antes da colocação de grandes quantidades de bebidas para refrigerar
- para refrigeração rápida de bebidas

Na refrigeração Super, a zona de refrigeração é mantida tão fria quanto possível, durante 6 horas.

Depois, é feita a comutação automática para a temperatura ajustada antes da activação da super refrigeração.

### 3 Lâmpadas indicadoras de temperatura

Os dígitos junto às lâmpadas indicadoras de temperatura mostram as temperaturas da zona de refrigeração em «°C». A lâmpada **iluminada** indica a temperatura regulada. A lâmpada está a **piscar**, se a temperatura regulada ainda não tiver sido atingida.

### 4 Tecla de regulação de temperatura

Premir a tecla tantas vezes, até que se acenda a lâmpada da temperatura pretendida.

A temperatura da zona de refrigeração pode ser regulada entre +6 °C e +14 °C.

## Ter em atenção a temperatura ambiente e a ventilação

A classe climática encontra-se na chapa de características. Ela indica os limites de temperatura ambiente em que o aparelho pode funcionar.

Classe climática	Temperatura ambiente permitida
SN	+10 °C até 32 °C
N	+16 °C até 32 °C
ST	+18 °C até 38 °C
T	+18 °C até 43 °C

## Ventilação

O ar aquece junto à parede traseira do aparelho. O ar aquecido tem que poder sair sem qualquer impedimento. De contrário, a máquina de frio tem que funcionar com maior esforço. Isto provoca o aumento do consumo de energia. Por isso, nunca tapar ou obstruir as grelhas de ventilação.

## Ligar o aparelho

Depois da instalação do aparelho, deverá aguardar pelo menos  $\frac{1}{2}$  hora, antes de pôr o aparelho em funcionamento. Durante o transporte, pode acontecer que o óleo existente no compressor se tenha infiltrado no sistema de frio.

Antes da primeira utilização, limpar bem o interior do aparelho (ver Capítulo Limpeza).

A tomada deve ficar em local facilmente acessível. Ligar o aparelho à corrente alterna 220–240 V/50 Hz, através de uma tomada instalada segundo as normas. A tomada deve estar protegida com um fusível de 10 A ou superior.

**No caso de aparelhos destinados a funcionar em países não europeus, há que verificar na chapa de características, se a tensão indicada e o tipo de corrente coincidem com os valores da corrente eléctrica da sua residência. A chapa de características encontra-se no interior do aparelho, no lado esquerdo, em baixo. A substituição, eventualmente necessária, do cabo eléctrico só deve ser efectuada por um técnico.**

### **⚠ Aviso!**

Em caso algum, deverá o aparelho ser ligado a uma ficha electrónica de poupança de energia (por ex. Ecoboy; Sava Plug) e a um ondulator, que converta a corrente contínua em corrente alterna de 230 V (por ex. Sistema Solar, corrente de bordo de navios).

## Ligar o aparelho

### **Fig. 2**

Premir o interruptor **1** de ligar/desligar. A lâmpada indicadora de temperatura pisca até que seja atingida a temperatura pretendida. A lâmpada acende-se, logo que seja atingida a temperatura.

A zona de refrigeração vem regulada de fábrica para uma temperatura base de 10 °C.

## Regulação da temperatura

Os valores de regulação podem ser alterados, ver descrição do painel de comandos.

## Iluminação por contacto

### **Fig. 5**

Este aparelho está equipado com uma função de iluminação por contacto. Ao tocar no puxador da porta do frigorífico, acende-se a iluminação dentro da zona de refrigeração.

Através desta função, obterá uma visão das suas bebidas, sem necessidade de abrir a porta.

Deste modo, poupará energia.

Se tocar no puxador com as portas fechadas, a iluminação desliga automaticamente após cerca de 60 seg. Se as portas tiverem sido abertas, a iluminação volta a desligar cerca de 10 seg. depois de fechar as portas.

## Arrumação das garrafas

### Na arrumação das garrafas ter em atenção o seguinte

- Globalmente, podem ser arrumadas nas prateleiras do aparelho 32 garrafas de 0,75 l ou 28 garrafas de litro, **Fig. 8**.
- Estes números podem ser atingidos, se as garrafas forem colocadas nas prateleiras com os gargalos para a frente, **Fig. 4**.
- Os números de garrafas indicados, podem ser alterados devido a outras formas e tamanhos das garrafas **Fig. 8**.
- Para se conseguir uma boa circulação de ar dentro do aparelho, as garrafas não podem tocar na parede do fundo da zona de refrigeração. Por isso, colocar as garrafas com o gargalo virado para a frente. **Fig. 4**.
- As bebidas quentes têm que arrefecer para a temperatura ambiente fora do aparelho.

## Utilizar as áreas de temperatura no interior do aparelho!

Devido à circulação natural do ar dentro do aparelho, formam-se diferentes áreas de temperatura no interior do aparelho.

A temperatura regulada por si, será atingida na área central do aparelho. Recomenda-se, por isso, a regulação do aparelho para a temperatura da bebida que tenha que ser guardada mais fria.

Na área superior é atingida a temperatura mais elevada. Nesta área podem ser guardados vinhos, para os quais se aconselha serem servidos com uma temperatura mais elevada.

A temperatura mais fria situa-se na prateleira inferior. Por isso, aqui devem ser guardados espumantes, vinhos brancos, champanhes e vinhos rosé.

Na zona da gaveta inferior existe uma amplitude média de temperatura.

## Capacidade útil

**Sem o equipamento interior,**  
a capacidade útil, segundo a norma actual, é de:

Para todo o aparelho: 149 l

**Com o equipamento interior,**  
a capacidade útil é de:

Para todo o aparelho: 146 l

## Conselhos práticos para guardar o vinho

- Por princípio, guardar as garrafas de vinho desembaladas na zona de refrigeração – não em caixotes ou caixas de cartão.
- As garrafas antigas têm que ser guardadas de forma que as rolhas estejam, sempre, humedecidas. Nunca deve existir um intervalo entre o vinho e a rolha de cortiça.
- As prateleiras abertas para garrafas são especialmente apropriadas, porque elas não interrompem a circulação de ar. Deste modo, a humidade do ar, que se condensa nas garradas, é rapidamente seca.
- Antes de se saborear o vinho, a garrafa deve «aquecer» (chambriert) lentamente. Trazer para a mesa o rosé ca. de 2–5 horas ou o tinto ca. 4–5 horas antes de serem servidos e eles terão a temperatura ideal para serem servidos. Os vinhos brancos, ao contrário, vão directamente para a mesa e os espumantes e os champanhes, antes de serem servidos, devem aquecer um pouco mais dentro do frigorífico.
- Tenha em atenção que os vinhos devem ser refrigerados um pouco mais que a temperatura ideal a que devem ser servidos, pois, ao serem despejados nos copos, os vinhos aquecem, imediatamente, 1 a 2 °C!

## Temperaturas correctas para beber vinho

A temperatura ideal para os vinhos serem servidos é determinada pelo sabor do vinho e, assim, pelo prazer de bebê-lo.

Recomendamos as seguintes temperaturas para servir o vinho:

Tipo de vinho	Temperatura para beber
Bordéus tinto	18 °C
Costas do Ródano tinto/Barolo	17 °C
Burgunder tinto/Bordéus tinto	16 °C
Vinho do Porto	15 °C
Burgunder tinto novo	14 °C
Vinhos tintos novos	12 °C
Beaujolais novo/todos os vinhos pouco adocicados	11 °C
Vinhos brancos velhos/Chardonnay	10 °C
Sherry	9 °C
Vinhos brancos novos de vindimas tardias	8 °C
Vinhos brancos Loire/Entre-deux-Mers	7 °C



## Desligar e desactivar o aparelho

### Desligar o aparelho

#### Fig. 2

Premir o interruptor **1** de ligar/desligar. A máquina de frio desliga.

### Desactivar o aparelho

Se o aparelho não for utilizado por um longo período de tempo:

1. Desligar a ficha da tomada
2. Limpar o aparelho
3. Deixar a porta do aparelho aberta.

## Limpeza do aparelho

1. **Atenção: Retirar a ficha da tomada ou desligar os fusíveis!**
2. Limpar o vedante da porta só com água limpa e depois secar bem.
3. Limpar o aparelho com água morna e um pouco de detergente suave. A água não pode infiltrar-se no painel de comandos, Fig. 1/2.
4. Depois da limpeza: Ligar novamente o aparelho e colocá-lo em funcionamento.

Nunca utilizar produtos de limpeza ou diluentes abrasivos ou ácidos.

Limpar regularmente a calha de recolha de água e o tubo de escoamento, Fig. 3, para a água de descongelação possa escoar livremente. Limpar a calha de recolha da água com um palito ou produto similar.

A água da limpeza não pode escorrer para a aparadeira de evaporação.

## Como poupar energia

- Instalar o aparelho em local seco e arejado! O aparelho não deve estar sujeito à acção directa dos raios solares ou na proximidade de qualquer fonte de calor (por ex. aquecedor, fogão). Se necessário, utilizar uma placa isoladora.
- Deixar arrefecer primeiro as bebidas e, só depois, arrumar no aparelho.
- Abrir a porta do aparelho o mínimo tempo possível!

## Ruídos de funcionamento

### Ruídos perfeitamente normais

**Zumbido** – Funcionamento do agregado de frio.

**Gorgolejar** – Agente refrigerador a circular pelas tubagens.

«Clic» – O motor liga e desliga.

## Ruídos facilmente elimináveis

### O aparelho não está nivelado

O aparelho deve ser alinhado com a ajuda de um nível de bolha de ar. Para isso, utilizar os pés roscados ou colocar calços.

### O aparelho está em posição correcta

Favor afastar o aparelho de móveis ou aparelhos laterais.

### Gavetas, cestos ou placas de arrumação abanam ou estão presos

Verificar e, eventualmente, recolocar as peças que podem ser removidas.

### Os recipientes tocam uns nos outros

Afastar ligeiramente as garrafas ou os recipientes.

## Eliminação de pequenas anomalias

### Antes de pedir a intervenção dos Serviços Técnicos:

Verifique se pode V. mesmo eliminar a anomalia, mediante as seguintes indicações. Não esqueça que tem pagar a deslocação do técnico, quando este se deslocar para dar instruções sobre o funcionamento dos aparelhos, mesmo durante o período de garantia!

Anomalia	Causa possível	Ajuda
A iluminação não está a funcionar	A lâmpada incandescente está danificada.	Substituir a lâmpada incandescente <ol style="list-style-type: none"> <li>Retirar a ficha da tomada ou desligar os fusíveis.</li> <li>Substituir a lâmpada de incandescência <b>Fig. 6/B</b>; Lâmpada de substituição 220–240 V Corrente alterna, casquilho E14, quanto ao valor de Watt, ver a lâmpada fundida.</li> </ol>
	O sensor por contacto está sujo <b>Fig. 6/A</b> .	Limpar o sensor com um pano húmido.
	O puxador foi tocado com luvas ou com vestuário.	Tocar no puxador apenas com a mão nua.
	No puxador está pendurada uma toalha húmida.	Retirar a toalha do puxador.

Anomalia	Causa possível	Ajuda
<b>O fundo da zona de refrigeração está molhado.</b>	O orifício de escoamento da água da descongelação está entupido <b>Fig. 3</b> .	Limpar a calha de recolha da água de descongelação e o orifício de escoamento (ver capítulo «Limpeza do aparelho»)
<b>A máquina de frio está ligada por períodos mais frequentes e mais longos.</b>	<p>Maior frequência na abertura da porta do aparelho.</p> <p>As aberturas de ventilação estão tapadas.</p>	<p>Não abrir a porta sem necessidade.</p> <p>Afastar os obstáculos.</p>
<b>O frigorífico não tem capacidade de refrigeração.</b>	<p>O aparelho está desligado.</p> <p>Falta de corrente: o fusível está desligado, a ficha não está bem colocada na tomada.</p>	<p>Premir o interruptor de ligar/desligar <b>Fig. 2/1</b>.</p> <p>Verificar, se há corrente na instalação doméstica, controlar o fusível.</p>

## Assistência Técnica

Na lista telefónica ou no índice de Postos de Assistência encontrará o Posto mais próximo da sua área de residência. Indique sempre aos Serviços Técnicos o número de artigo (E-Nr.) e o número de fabrico (FD-Nr.) do seu aparelho.

Estas indicações constam da chapa de características. **Fig. 7**

Ap indicar estes elementos aos Serviços Técnicos, evitará deslocações desnecessárias, poupando, assim, custos adicionais.

## Υποδείξεις απόσυρσης

### Απόσυρση της συσκευασίας

Η συσκευασία προστατεύει την καινούργια σας συσκευή κατά τη μεταφορά μέχρι το σπίτι σας. Όλα τα χρησιμοποιούμενα υλικά συσκευασίας είναι αβλαβή για το περιβάλλον και μπορούν να ξαναχρησιμοποιηθούν. Παρακαλούμε να συντελέσετε κι εσείς στην προστασία του περιβάλλοντος και ν' αποσύρετε τη συσκευασία με τρόπο αβλαβή για το περιβάλλον.

Για τους επίκαιρους τρόπους απόσυρσης παρακαλείσθε να ζητήσετε πληροφορίες από το ειδικό κατάστημα, από το οποίο αγοράσατε τη συσκευή ή από τη Δημοτική ή Κοινοτική Αρχή της περιοχής σας.

 Αυτή η συσκευή χαρακτηρίζεται σύμφωνα με την ευρωπαϊκή οδηγία 2002/96/EK περί ηλεκτρικών και ηλεκτρονικών συσκευών (waste electrical and electronic equipment - WEEE). Η οδηγία προκαθορίζει τα πλαίσια για μια απόσυρση και αξιοποίηση των παλιών συσκευών με ισχύ σ' όλη την ΕΕ.

### Κίνδυνος ασφυξίας!

Μην αφήσετε να περιέλθουν στα χέρια παιδιών η συσκευασία και τα μέρη της. Υπάρχει κίνδυνος ασφυξίας από τα αναδιπλούμενα χαρτόνια και τα λεπτά πλαστικά φύλλα.

### Απόσυρση της παλιάς συσκευής

Οι παλιές συσκευές δεν αποτελούν άχρηστα απορρίμματα! Με την απόσυρσή τους σύμφωνα με τους κανονισμούς για την προστασία του περιβάλλοντος μπορούν να επαναποκτηθούν πολύτιμες πρώτες ύλες.

### Κίνδυνος Θάνατος!

Σε παλιές συσκευές που δεν χρησιμοποιούνται πλέον

1. Τραβήξτε το φως από την πρίζα,
2. κόψτε το καλώδιο σύνδεσης στο δίκτυο του ρεύματος και απομακρυνέτε το μαζί με το φως,
3. αφαιρέστε την κλειδαριά της πόρτας – έτσι δεν θα εγκλωβιστούν στη συσκευή παιδιά που παίζουν και δεν θα θέσουν τη ζωή τους σε κίνδυνο.

Οι ψυκτικές συσκευές περιέχουν ψυκτικά μέσα και στη μόνωση αέρια. Τα ψυκτικά μέσα και τα αέρια απαιτούν απόσυρση από τον ειδικό. Προσέξτε να μην καταστραφούν οι σωληνώσεις της κυκλοφορίας του ψυκτικού μέσου, μέχρι να παραληφθεί αυτή για την ανάλογη, αβλαβή για το περιβάλλον απόσυρση.

## Υποδείξεις για την ασφάλειά σας

### Προτού θέσετε τη συσκευή σε λειτουργία:

Διαβάστε με προσοχή τις οδηγίες χρήσης και τοποθέτησης! Αυτές περιέχουν σημαντικές πληροφορίες για την εγκατάσταση, τη χρήση και τη συντήρηση της συσκευής. Φυλάξτε όλα τα έγγραφα για μετέπειτα χρήση ή για κάποιον μετέπειτα χρήστη.

### ⚠ Προειδοποιήσεις!

- Η συσκευή περιέχει σε μικρή ποσότητα το ψυκτικό μέσο R600a, το οποίο είναι αβλαβές μεν για το περιβάλλον, αλλά εύκαυστο. Κατά τη μεταφορά και την τοποθέτηση της συσκευής προσέξτε να μην πάθει βλάβη κανένας σωλήνας της κυκλοφορίας του ψυκτικού μέσου (ρευστού). Το διαρρέον ψυκτικό μέσο μπορεί να αυταναφλέξει ή να οδηγήσει σε τραύματα των ματιών σας.

#### Σε περίπτωση έκτακτου περιστατικού:

- Πλύντε τα μάτια και ζητήστε ιατρική συμβουλή.
- Κρατάτε φωτιά και πηγές ανάφλεξης μακριά από τη συσκευή.
- Τραβάτε το φιν από την πρίζα και αερίζετε καλά για μερικά λεπτά τον χώρο, στον οποίο βρίσκεται η συσκευή.

Όσο περισσότερο ψυκτικό μέσο περιέχει μία συσκευή, τόσο μεγαλύτερος πρέπει να είναι ο χώρος, μέσα στον οποίο βρίσκεται αυτή. Σε πολύ μικρούς χώρους είναι δυνατόν σε περίπτωση διαρροής ψυκτικού μέσου να σχηματιστεί εύκαυστο μίγμα αερίου-αέρα.

Ο χώρος τοποθέτησης πρέπει να έχει όγκο 1 m<sup>3</sup> ανά 8 g ψυκτικού μέσου. Την ποσότητα του ψυκτικού μέσου της συσκευής σας θα την βρείτε στην πινακίδα τύπου στο εσωτερικό της συσκευής σας.

### Κατά τη χρήση προσέξτε τα εξής:

- Για την απόψυξη και τον καθαρισμό τραβάτε το φιν από την πρίζα ή κατεβάζετε την ασφάλεια. Τραβήξτε από το φιν και όχι από το τροφοδοτικό καλώδιο.
- Οι επισκευές ηλεκτρικών συσκευών επιτρέπεται να γίνονται μόνον από ειδικευμένο προσωπικό. Αν οι επισκευές δεν γίνονται σωστά, είναι δυνατόν να προκύψουν σοβαροί κίνδυνοι για τον χρήστη.
- Μη χρησιμοποιήσετε ποτέ ηλεκτρικές συσκευές εντός της συσκευής (π.χ. θερμάστρες, ηλεκτρικές παγομηχανές κτλ.).
- **κίνδυνος έκρηξης!** – Μην αποθηκεύετε μέσα στη συσκευή προϊόντα με εύκαυστα προωθητικά αέρια (π.χ. σπρέι) και εκρηκτικές ύλες.
- Η συσκευή δεν είναι παιχνίδι για παιδιά!

- Ποτέ μην κάνετε απόψυξη ούτε να καθαρίζετε τη συσκευή με ατμοκαθαριστές! Ο ατμός μπορεί να εισχωρήσει στα μέρη της συσκευής που βρίσκονται υπό τάση και να προκαλέσει βραχυκύκλωμα ή ηλεκτροπληξία.
- Μη χρησιμοποιείτε τις βάσεις, τις συρταρωτές προεκτάσεις, τις πόρτες κτλ. ως σκαλοπάτια ή στηρίγματα.
- Οινοπνευματώδη ποτά με μεγάλο ποσοστό περιεκτικότητας σε αλκοόλη πρέπει να αποθηκεύονται μόνον καλά κλεισμένα και σε όρθια θέση.
- Σε συσκευή με κλειδαριά: Φυλάτε το κλειδί σε μέρος απρόσιτο για τα παιδιά!
- Προσέχετε να μην έλθει σε επαφή λάδι και λίπος με τα πλαστικά μέρη και την τσιμούχα της πόρτας, διότι διαφορετικά αυτά γίνονται πορώδη.

### Γενικές διατάξεις

Η συσκευή είναι κατάλληλη για

- την ψύξη ποτών.

Αυτή προορίζεται για οικιακή χρήση.

Η συσκευή φέρει αντιπαρασιτική διάταξη σύμφωνα με την Οδηγία ΕΕ 89/336/ΕΕC.

Είναι ελεγμένη η κυκλοφορία μέσω ψύξης.

Το παρόν προϊόν αντιπροκρίνεται στους σχετικούς κανονισμούς ασφαλείας σχετικά με ηλεκτρικές συσκευές (ΕΝ 60335/2/24).

## Γνωρίστε τη συσκευή

Παρακαλείσθε ν' ανοίξετε την τελευταία σελίδα με τις απεικονίσεις. Αυτές οι οδηγίες χρήσης ισχύουν για περισσότερα μοντέλα.



Οι απεικονίσεις είναι δυνατόν να διαφέρουν.

### Εικόνα 1

- 1 Αισθητήρας επαφής
- 2 Επιλογέας θερμοκρασίας/φωτισμός
- 3 Ράφι φιαλών
- 4 Ράφι
- 5 Λαβή πόρτας (Touch-Light)

## Πίνακας χειρισμού

### Εικόνα 2

#### 1 Διακόπτης On/Off

#### 2 Πλήκτρο "Super"

Για την ενεργοποίηση και απενεργοποίηση της υπερψύξης. Η ενεργοποίηση δείχνεται με το άναμμα της κίτρινης λυχνίας.

Ενεργοποιείτε την υπερψύξη π.χ.

- πριν την τοποθέτηση μεγάλων ποσοτήτων ποτών,
- για τη γρήγορη ψύξη ποτών.

Κατά την υπερψύξη ο χώρος συντήρησης ψύχεται επί περ. 6 ώρες σε όσο το δυνατόν χαμηλότερη θερμοκρασία.

Κατόπιν ρυθμίζεται αυτόματα στη θερμοκρασία που ήταν ρυθμισμένη πριν την υπερψύξη.

#### 3 Λυχνία ένδειξης θερμοκρασίας

Οι αριθμοί στα λαμπάκια ένδειξης θερμοκρασίας αντιστοιχούν σε θερμοκρασίες σε "°C" στον χώρο συντήρησης. Το **αναμμένο** λαμπάκι δείχνει τη ρυθμισμένη θερμοκρασία. Το λαμπάκι **αναβοσβήνει** όταν δεν έχει επιτευχθεί ακόμα η ρυθμισμένη θερμοκρασία.

#### 4 Πλήκτρο ρύθμισης θερμοκρασίας

Πατήστε το πλήκτρο τόσες φορές, μέχρι να ανάψει το επιθυμητό λαμπάκι ένδειξης θερμοκρασίας.

Η θερμοκρασία του χώρου συντήρησης μπορεί να ρυθμιστεί από +6 °C έως +14 °C.

## Προσοχή σχετικά με τη θερμοκρασία του χώρου και τον αερισμό

Η κατηγορία κλίματος βρίσκεται στην πινακίδα τύπου. Αυτή δείχνει μέσα σε ποια όρια θερμοκρασίας δωματίου μπορεί να λειτουργήσει η συσκευή.

Κατηγορία κλίματος	επιτρεπτή θερμοκρασία δωματίου
SN	+10 °C έως 32 °C
N	+16 °C έως 32 °C
ST	+18 °C έως 38 °C
T	+18 °C έως 43 °C

## Αερισμός

Ο αέρας στο οπίσθιο τοίχωμα της συσκευής ζεσταίνεται. Ο ζεσταμένος αέρας πρέπει να μπορεί να διαφεύγει ελεύθερα, διότι διαφορετικά το ψυκτικό μηχανήμα πρέπει να λειτουργήσει με μεγαλύτερη ισχύ, πράγμα το οποίο αυξάνει την κατανάλωση του ρεύματος. Γι' αυτό: Μην καλύπτετε ποτέ ούτε να τοποθετείτε αντικείμενα μπροστά από τ' ανοίγματα αερισμού και εξαερισμού!

## Σύνδεση της συσκευής

Μετά την τοποθέτηση της συσκευής θα πρέπει να περιμένετε τουλάχιστον ½ ώρα, μέχρι τη θέση της συσκευής σε λειτουργία. Κατά τη μεταφορά μπορεί να συμβεί να μεταβεί το λάδι, που περιέχεται στον συμπυκνωτή, στο ψυκτικό σύστημα.

Πριν τη θέση της συσκευής για πρώτη φορά σε λειτουργία, πρέπει να καθαρίσετε τον εσωτερικό χώρο της (βλ. Καθαρισμός).

Η πρίζα θα πρέπει να είναι προσιτή. Συνδέστε τη συσκευή σε εναλλασσόμενο ρεύμα 220–240 V/50 Hz μέσω πρίζας, εγκατεστημένης σύμφωνα με τις εκάστοτε προδιαγραφές. Η πρίζα πρέπει να είναι ασφαλισμένη με ασφάλεια των 10 A και άνω.

**Σε συσκευές για χώρες εκτός Ευρώπης πρέπει να ελέγξετε στην πινακίδα τύπου, αν η αναγραφόμενη τάση και το είδος του ρεύματος συμφωνούν με τις τιμές του δικτύου σας. Η πινακίδα τύπου βρίσκεται μέσα στη συσκευή κάτω αριστερά. Ενδεχομένως αναγκαία αλλαγή του καλωδίου σύνδεσης στο δίκτυο του ηλεκτρικού ρεύματος επιτρέπεται να πραγματοποιηθεί μόνον από τον ειδικό.**

### **⚠ Προειδοποίηση!**

Η συσκευή δεν επιτρέπεται σε καμιά περίπτωση να συνδεθεί σε φικς εξοικονόμησης ενέργειας (π.χ. Ecoboy, Sava Plug) και σε ανρθωτές, οι οποίοι μετατρέπουν το συνεχές-

σε εναλλασσόμενο ρεύμα 230 V (π.χ. σε εγκαταστάσεις ηλιακής ενέργειας, δίκτυα πλοίων).

## Θέση της συσκευής σε λειτουργία

### Εικόνα 2

Πατήστε τον διακόπτη **1** On/Off. Η λυχνία ένδειξης θερμοκρασίας αναβοσβήνει, μέχρι να επιτευχθεί η επιθυμητή θερμοκρασία. Η λυχνία ανάβει, μόλις επιτευχθεί η θερμοκρασία.

Από το εργοστάσιο ο χώρος συντήρησης έχει τη βασική ρύθμιση των +10 °C.

## Ρύθμιση θερμοκρασίας

Οι τιμές ρύθμισης μπορούν να αλλαχτούν, βλ. περιγραφή για τον πίνακα χειρισμού.

## Touch-Light

### Εικόνα 5

Η συσκευή αυτή είναι εξοπλισμένη με λειτουργία Touch-Light. Αν αγγίξετε τη λαβή στην πόρτα του ψυγείου σας, ανάβει το φως στον χώρο συντήρησης.

Χάρη στη λειτουργία αυτή μπορείτε να βλέπετε με μια ματιά τα ποτά σας, χωρίς να χρειάζεται να ανοίξετε την πόρτα. Έτσι εξοικονομείται ενέργεια.



Σε περίπτωση που αγγίζετε τη λαβή με κλειστή την πόρτα, το φως σβήνει αυτόματα μετά από περ. 60 δευτερόλεπτα. Αν ανοίχτηκε η πόρτα, το φως ξανασβήνει μετά από περ. 10 δευτερόλεπτα μετά το κλείσιμο της πόρτας.

## Τοποθέτηση φιαλών

### Κατά την τακτοποίηση προσέξτε τα εξής:

- Συνολικά μπορείτε να τοποθετήσετε πάνω στα ράφια 32 φιάλες των τριών τετάρτων του λίτρου ή 28 φιάλες του ενός λίτρου, **εικόνα 8**.
- Αυτοί οι αριθμοί φιαλών μπορούν να επιτευχθούν, όταν οι φιάλες τοποθετούνται με το λαιμό προς τα εμπρός, **εικόνα 4**.
- Οι αναφερόμενοι αριθμοί φιαλών μπορούν να αποκλίνουν σε φιάλες άλλου σχήματος και μεγέθους, **εικόνα 8**.
- Για να γίνεται μέσα στη συσκευή καλή κυκλοφορία αέρα, οι φιάλες δεν επιτρέπεται να ακουμπούν στο οπίσθιο τοίχωμα του χώρου συντήρησης. Γι' αυτό αποθηκεύετε τις φιάλες μέσα στη συσκευή με τον λαιμό προς τα εμπρός, **εικόνα 4**.
- Αφήνετε τα ζεστά ποτά να κρυώσουν έξω από τη συσκευή.

## Χρησιμοποιείτε τις ζώνες θερμοκρασίας στον χώρο συντήρησης!

Λόγω της φυσικής κυκλοφορίας του αέρα στο εσωτερικό της συσκευής προκύπτουν διαφορετικές ζώνες θερμοκρασίας.

Οι από εσάς ρυθμισμένοι βαθμοί θερμοκρασίας επιτυγχάνονται στα κεντρικά επίπεδα. Σας συνιστούμε να ρυθμίσετε τη συσκευή στη θερμοκρασία του πατιού που πρέπει να αποθηκευτεί ψυχρότερα.

Στο ανώτερο επίπεδο βρίσκεται η ζώνη με την υψηλότερη θερμοκρασία. Σ' αυτήν μπορείτε να αποθηκεύσετε κρασιά, για τα οποία συνιστάται υψηλότερη θερμοκρασία σερβιρίσματος.

Πάνω από το κάτω ράφι επικρατεί η χαμηλότερη θερμοκρασία.

Εκεί μπορείτε να αποθηκεύσετε π.χ. αφρώδη οίνο, λευκό κρασί, σαμπάνια και ροζέ.

Στην κάτω περιοχή βρίσκεται η ζώνη με μέτρια θερμοκρασία.

## Ωφέλιμο περιεχόμενο

**Χωρίς εσωτερικό εξοπλισμό** και σύμφωνα με το ισχύον Πρότυπο ανέρχεται το ωφέλιμο περιεχόμενο:

Για τη συνολική συσκευή: 149 l

**Με εσωτερικό εξοπλισμό** ανέρχεται το ωφέλιμο περιεχόμενο:

Για τη συνολική συσκευή: 146 l

## Πρακτικές συμβουλές για την αποθήκευση του κρασιού

- Αποθηκεύετε στον χώρο συντήρησης τις φιάλες κρασιού πάντοτε χωρίς τη συσκευασία – όχι σε καφάσια ή χαρτόνια.
- Οι παλιές φιάλες πρέπει να τοποθετηθούν έτσι, ώστε να βρέχεται συνεχώς ο φελλός. Δεν θα πρέπει να υπάρχει ποτέ μεταξύ του κρασιού και του φελλού αέρας.
- Τα ανοιχτά ράφια φιαλών είναι ιδιαίτερα κατάλληλα, γιατί αυτά δεν διακόπτουν την κυκλοφορία του αέρα. Έτσι ξαναστεγνώνει γρήγορα η υγρασία του αέρα, που συμπυκνώνεται στις φιάλες.
- Προτού απολαύσετε το κρασί σας, αυτό θα πρέπει να "ζεσταθεί" αργά (σε θερμοκρασία δωματίου): Βγάλετε π.χ. το ροζέ περ. 2–5 ώρες και το κόκκινο κρασί 4–5 ώρες νωρίτερα στο τραπέζι, για να έχετε τη σωστή θερμοκρασία πόσης. Το λευκό κρασί ανήθετα έρχεται κατευθείαν στο τραπέζι. Ο αφρώδης οίνος και η σμπάνια πρέπει να τοποθετούνται λίγο πριν την πόση στο ψυγείο.
- Λάβετε υπόψη, ότι τα κρασιά πρέπει να ψύχονται πάντοτε λίγο χαμηλότερα από την ιδανική θερμοκρασία σερβιρίσματος, επειδή, όταν σερβιριστούν στο ποτήρι, ζεσταίνονται αμέσως κατά 1 έως 2 °C!

## Θερμοκρασίες πόσης

Η σωστή θερμοκρασία σερβιρίσματος είναι καθοριστική για τη γεύση του κρασιού και ως εκ τούτου για την απόλαυσή του.

Για το σερβίρισμα του κρασιού, σας συνιστούμε τις ακόλουθες θερμοκρασίες πόσης:

Είδος κρασιού	Θερμοκρασία πόσης
Μπορντό κόκκινο	18 °C
Κόκκινο Côtes du Rhône/Barolo	17 °C
Κόκκινο Βουργουνδίας/Κόκκινο μπορντό	16 °C
Κρασιά πορτό	15 °C
Νέο κόκκινο Βουργουνδίας	14 °C
Νέα κόκκινα κρασιά	12 °C
Νέο Beaujolais/Όλα τα λευκά υπόξινα κρασιά	11 °C
Παλιά λευκά κρασιά/Chardonnay	10 °C
Σέρι	9 °C
Νέα λευκά κρασιά από τελευταίας συγκομιδής	8 °C
Λευκά κρασιά Loire/Entre-deux-Mers	7 °C

## Σβήσιμο και μακροχρόνια θέση της συσκευής εκτός λειτουργίας

### Θέση της συσκευής εκτός λειτουργίας

#### Εικόνα 2

Πατήστε τον διακόπτη **1** On/Off. Το ψυκτικό μηχάνημα απενεργοποιείται.

### Μακροχρόνια θέση της συσκευής εκτός λειτουργίας

Αν δεν πρόκειται να χρησιμοποιήσετε τη συσκευή για περισσότερο χρόνο:

1. Τραβάτε το φιν από την πρίζα.
2. Καθαρίστε τη συσκευή.
3. Αφήστε ανοιχτή την πόρτα της συσκευής.

## Καθαρισμός της συσκευής

1. Προσοχή: Τραβάτε το φιν από την πρίζα ή κατεβάζετε ή ξεβιδώνετε την ασφάλεια!
2. Σκουπίζετε την τοιμούχα της πόρτας με πανί, βρεγμένο μόνο με καθαρό νερό και την τρίβετε κατόπιν καλά με στεγνό πανί.
3. Καθαρίζετε τη συσκευή με χλιαρό νερό και λίγο απορρυπαντικό πιάτων. Το νερό δεν επιτρέπεται να έλθει σε επαφή με τον πίνακα χειρισμού, **εικόνα 1/2**.
4. Μετά τον καθαρισμό: Επανάσυνδέετε τη συσκευή στο δίκτυο του ρεύματος και την θέτετε πάλι σε λειτουργία.

Μη χρησιμοποιήσετε διαλυτικά περιέχοντα οξέα ούτε μέσα καθαρισμού που περιέχουν άμμο ή οξέα.

Καθαρίζετε τακτικά την υδρορροή και την οπή αποστράγγισης, **εικόνα 3**, ούτως ώστε να μπορεί να ρέει ανεμπόδιστα το νερό της απόψυξης. Καθαρίζετε την υδρορροή με μπατονέτες ή παρόμοια.

Το νερό καθαρισμού δεν επιτρέπεται να στάξει δια της οπής αποστράγγισης μέσα στο δοχείο εξάτμισης.

## Έτσι μπορείτε να εξοικονομήσετε ενέργεια

- Τοποθετήστε τη συσκευή σε στεγνό, αεριζόμενο χώρο! Η συσκευή δεν πρέπει να είναι εκτεθειμένη στην άμεση ηλιακή ακτινοβολία ούτε να βρίσκεται κοντά σε πηγή θερμότητας (π.χ. καλοριφέρ, ηλεκτρική κουζίνα). Χρησιμοποιήστε ενδεχομένως μονωτική πλάκα.
- Τοποθετείτε τα ζεστά ποτά μέσα στη συσκευή μόνον, αφού κρυσώσουν!
- Ανοίγετε την πόρτα της συσκευής όσο το δυνατόν για μικρότερο χρονικό διάστημα!

## Θόρυβοι λειτουργίας

### Συνηθισμένοι θόρυβοι

**Σιγανός βόμβος** – το ψυκτικό μηχάνημα λειτουργεί.

**Χαμηλός ήχος αναβρασμού ή γουργουρίσματος καθώς και βούισμα** – εισροή του ψυκτικού ρευστού στους σωληνωτούς αγωγούς.

**Βραχύς μεταλλικός ήχος** – το μοτέρ τίθεται σε ή εκτός λειτουργίας.

### Θόρυβοι που μπορούν να εξουδετερωθούν

**Η συσκευή δεν βρίσκεται σε επίπεδη θέση.**

Παρακαλείσθε να ευθυγραμμίσετε τη συσκευή με τη βοήθεια αλφαδιού. Χρησιμοποιήστε γι' αυτόν τον σκοπό τα βιδωτά πόδια ή βάλτε κάτι από κάτω.

**Η συσκευή ακουμπάει κάπου.**

Παρακαλείσθε να απομακρύνετε τη συσκευή από τα έπιπλα ή τις άλλες συσκευές που ακουμπάει.

**Τα συρτάρια, τα καλάθια ή οι επιφάνειες των ραφιών ταλαντεύονται ή έχουν μαγκώσει.**

Παρακαλείσθε να ελέγξετε τα αφαιρούμενα μέρη της συσκευής και ενδεχομένως να τα τοποθετήσετε εκ νέου.

**Τα δοχεία βρίσκονται σε επαφή.**

Παρακαλείσθε να μετατοπίσετε λίγο τις φιάλες ή τα δοχεία, ούτως ώστε να μην αλληλοεφάπτονται.

## Πώς θα διορθώσετε μόνες/οι σας μικροβλάβες

### Προτού καλέσετε την υπηρεσία τεχνικής εξυπηρέτησης πελατών:

Εξετάστε, μήπως μπορείτε βάσει των ακολούθων υποδείξεων να διορθώσετε οι ίδιες/οι τη βλάβη.

Σε περιπτώσεις ζήτησης συμβουλής από την υπηρεσία τεχνικής εξυπηρέτησης πελατών, πρέπει να αναλάβετε εσείς τα έξοδα – ακόμη και κατά τη διάρκεια ισχύος της παροχής δωρεάν εγγύησης!

Βλάβη	Πιθανή αιτία	Αντιμετώπιση
<b>Ο φωτισμός δε λειτουργεί.</b>	Ο λαμπτήρας έχει καεί.	Αλλάξτε τον λαμπτήρα 1. Τραβήξτε το φως από την πρίζα ή αντίστοιχα κατεβάστε ή ξεβιδώστε την ασφάλεια. 2. Αλλάξτε τον λαμπτήρα πυρακτώσεως, <b>εικόνα 6/B</b> . Εφεδρικός λαμπτήρας 220–240 V εναλλασσόμενο ρεύμα, ντουί E14, για τα Watt βλ. στον καμμένο λαμπτήρα.
	Ο αισθητήρας επαφής είναι λερωμένος, <b>εικόνα 6/A</b> .	Καθαρίστε τον αισθητήρα με βρεγμένο πανί.
	Η λαβή της πόρτας αγγίχτηκε με γάντια ή με άλλο ρουχισμό.	Αγγίζετε τη λαβή της πόρτας μόνο με τα χέρια γυμνά.
	Στη λαβή κρέμεται βρεγμένη πετσέτα.	Πάρτε την πετσέτα από τη λαβή της πόρτας.

Βλάβη	Πιθανή αιτία	Αντιμετώπιση
<b>Ο πάτος του χώρου συντήρησης είναι βρεγμένος.</b>	Έχει βουλώσει ο σωλήνας αποστράγγισης των νερών απόψυξης <b>Εικόνα 3.</b>	Καθαρίστε την υδρορροή και τον σωλήνα αποστράγγισης (βλ. "Καθαρισμός της συσκευής").
<b>Το ψυκτικό μηχανήμα τίθεται όλο και πιο συχνά και για περισσότερο χρόνο σε λειτουργία.</b>	Συχνό ανοιγοκλείσιμο της πόρτας της συσκευής.  Τα ανοίγματα αερισμού και εξαερισμού είναι καλυμμένα.	Μην ανοίγετε άσκοπα την πόρτα.  Απομακρύνετε τα εμπόδια.
<b>Το ψυγείο δεν έχει απόδοση ψύξης.</b>	Η συσκευή έχει τεθεί εκτός λειτουργίας.  Διακοπή ρεύματος, η ασφάλεια έχει πέσει ή έχει καεί το φινιράζ. Δεν βρίσκεται σωστά μέσα στην πρίζα.	Πατήστε τον διακόπτη On/Off. <b>Εικόνα 3/1.</b>  Εξετάστε αν υπάρχει ρεύμα, ελέγξτε τις ασφάλειες.

## Υπηρεσία τεχνικής εξυπηρέτησης πελατών

Την πλησιέστερη για σας υπηρεσία τεχνικής εξυπηρέτησης πελατών θα την βρείτε στον τηλεφωνικό κατάλογο ή στον Πίνακα Υπηρεσιών Τεχνικής Εξυπηρέτησης Πελατών.

Παρακαλούμε να δίνετε στη υπηρεσία τεχνικής εξυπηρέτησης πελατών τον αριθμό προϊόντος (αριθμ. Ε) και τον

αριθμό κατασκευής (αριθμ. FD) της συσκευής σας.

Αυτά τα στοιχεία θα τα βρείτε στην πινακίδα τύπου **εικόνα 7**.

Παρακαλούμε να συντελέσετε κι εσείς στο να αποφεύγονται άσκοπες επισκέψεις τεχνικών, δίνοντας ήδη κατά την κλήση της υπηρεσίας τεχνικής εξυπηρέτησης πελατών τον αριθμό προϊόντος και τον αριθμό κατασκευής της συσκευής σας. Έτσι εξοικονομείτε τα σχετικά επιπλέον έξοδα.

## Γνωρίστε τη συσκευή

Παρακαλείσθε ν' ανοίξετε την τελευταία σελίδα με τις απεικονίσεις. Αυτές οι οδηγίες χρήσης ισχύουν για περισσότερα μοντέλα.

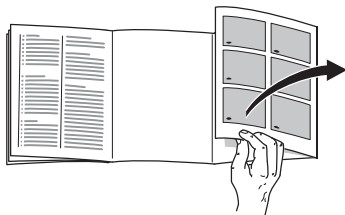

Οι απεικονίσεις είναι δυνατόν να διαφέρουν.

### Εικόνα 1

- 1 Αισθητήρας επαφής
- 2 Επιλογέας θερμοκρασίας/φωτισμός
- 3 Ράφι φιαλών
- 4 Ράφι
- 5 Λαβή πόρτας (Touch-Light)

QUELLECAVEAVIN.COM

## Giderme Bilgileri

### Yeni cihazın ambalajının giderilmesi

Yeni cihazınız, transport esnasında her hangi bir zarar görmemesi için uygun bir ambalaja konulmuştur. Yeni cihazın ambalajı için kullanılan tüm malzemeler çevreye zarar vermeyen türden olup, yeniden geri kazanılabilir. Ambalajları çevreci bir giderme ve yeniden değerlendirme işlemine tabi tutarak, lütfen siz de çevrenin korunmasında yardımcı olunuz.

Satıcınız veya bağlı bulunduğunuz belediye üzerinden aktüel eski cihaz giderme yöntemleri ve çöpleri yeniden değerlendirme merkezleri hakkında bilgi alınız.

 Bu cihaz, ömrünü doldurmuş elektrikli ve elektronik cihazlar ile ilgili Avrupa yönetmeliği 2002/96/EG'ye (waste electrical and electronic equipment - WEEE) uygun şekilde işaretlenmiştir. Bu yönetmelik, eski cihazların geri alımı ve değerlendirilmesi ile ilgili AB çapındaki uygulamaların çerçevesini belirtmektedir.

### **Boğulma tehlikesi!**

Ambalajları ve ambalaj parçalarını çocuklara vermeyiniz. Katlanabilen karton kutu ve folyolardan dolayı, havasız kalıp boğulabilirler!

### Eski cihazın giderilmesi

Eski cihazlar hiç değeri olmayan çöp değildir! Çevreci bir giderme işleminden geçirilerek, çok değerli ham maddeler yeniden kullanılmak üzere geri kazanılabilir.

### **Ölüm tehlikesi!**

Eskimiş ve artık kullanılmayacak cihazlarda

1. Eski cihazın elektrik fişini çekip çıkarınız.
2. Elektrik kablosunu kesip, fişi ile birlikte cihazdan ayırınız.
3. Kilit düzenini söküp çıkarınız ve böylelikle oyun oynamakta olan çocukların kendilerini dolabın içine kilitlemesini ve hayatlarını tehlikeye sokmasını önleyiniz.

Soğutma cihazlarının içinde soğutucu maddeler vardır, yalıtım tertibatlarında ise izolasyon gazları vardır. Soğutma maddeleri ve gazlar uzmanca giderilmelidir. Eski cihaz uzmanca ve çevreye zarar vermeyecek şekilde giderilinceye kadar, soğutucu madde sirkülasyon borularının zarar görmemesine dikkat ediniz.



# Güvenlik Bilgileri

## Cihazı çalıştırmadan önce

Cihazı çalıştırmadan önce, kullanma ve montaj talimatlarındaki bilgileri dikkatlice okuyunuz. Bu talimatlarda cihazın kurulması, yerleştirilmesi, kullanılması ve bakımı ile ilgili önemli bilgiler bulunmaktadır.

Belge ve dokümanları sonradan kullanma ihtimalinden veya cihazı satacak olursanız, yeni sahibi için saklayınız.

## ⚠ Uyarılar!

- Bu cihaz az miktarda, çevreye zarar vermeyen fakat yanıcı özelliği olan R600a soğutma maddesini ihtiva etmektedir. Taşınma esnasında ve kurulurken cihazın soğutucu madde sirkülasyon sisteminin zarar görmemesine dikkat ediniz. Bu devrenin zarar görmesi halinde, dışarı fırlayacak soğutucu madde göz yaralanmasına sebep olabilir veya tutuşup yanabilir.

### Acil durumlarda

- Gözlerinizi yıkayınız ve doktora gidiniz.
- Ateş, alev ve kıvılcım kaynakları cihazdan uzak tutulmalıdır
- Elektrik fişi çekilip çıkarılmalıdır ve cihazın bulunduğu yer birkaç dakika iyice havalandırılmalıdır.

Bir cihazın içinde ne kadar çok soğutucu madde olursa, cihazın kurulduğu yer de o kadar büyük olmalıdır. Çok küçük yerlerde, soğutma maddesi devresinde bir kaçak söz konusu olduğunda, yanıcı bir gaz hava karışımı oluşabilir.

Cihazın içerdiği her 8 gram soğutma maddesi için en az 1 m<sup>3</sup> yerin mevcut olması gerekmektedir. Cihazınızın içinde bulunan soğutma maddesinin miktarı, cihazın iç kısmındaki tip levhasında yazılıdır.

## Kullanma esnasında dikkat edilecek hususlar

- Buz çözme ve temizleme işlemi için, cihazın elektrik fişini prizden çekip çıkarınız veya bağlı olduğu sigortayı kapatınız. Fişi prizden çıkarırken, fişin kendisi tutulmalıdır, kablotan tutulup çekilmemelidir.
- Elektrikli cihazlarda yapılması gereken tamirler sadece uzman kişilerce yapılabilir. Hatalı veya gerektiği şekilde yapılmayan tamir işlerinden dolayı cihazı kullanan kişi için oldukça önemli tehlikeler ortaya çıkabilir.
- Cihazın içinde kesinlikle elektrikli aletler (örn. ısıtma cihazları, elektrikli dondurma yapma cihazları, vs.) kullanmayınız.
- **Patlama tehlikesi!** – Cihazın içinde yanıcı tahrik gazı ihtiva eden ürünler (örn. sprey kutuları) ve patlayıcı maddeler bulundurmayınız
- Bu cihaz çocuklar için bir oyuncak değildir!
- Cihazı temizlemek veya buzunu çözmek için asla buharlı temizleme cihazları kullanmayınız. Buhar, cihazın gerilim altında olan elektrikli parçalarına gelebilir ve kısa devre oluşmasına veya cereyan çarpmasına yol açabilir.
- Cihazın tabanını, raflarını, kapılarını ve bu gibi parçalarını basamak

niyetine veya destek olarak kullanmayınız.

- Alkol oranı yüksek olan sıvı dolu şişeleri iyice kapatarak ve dik olarak buzdolabına koyunuz.
- Kapısında kilit tertibatı olan cihazlarda: Kilidin anahtarını çocukların erişemeyecekleri bir yerde muhafaza ediniz!
- Cihazın plastik parçalarına ve kapının contasına sıvı ve katı yağ değmemesine özen gösteriniz. Aksi halde bu parçalar delinip aşınabilir.

### Genel yönetmelikler

Bu cihaz

- içeceklerin soğutulması için kullanılır

Bu cihaz evde kullanılmak için üretilmiştir.

Cihaz, 89/336/EEC AB direktiflerine istinaden parazitlenmeye karşı korunmuştur.

Soğutucu madde devresinin sızdırmazlığı kontrol edilmiştir.

Bu ürün, elektrikli cihazlar için geçerli olan güvenlik yönetmeliklerine uygundur (EN 60335/2/24).

## Cihazı tanıma

Lütfen önce resimlerin bulunduğu son sayfayı açınız. Bu kullanma kılavuzu birden fazla model için geçerlidir.



Resimlerde farklılıklar olabilir.

### Resim 1

- 1 Temas sensörü
- 2 Sıcaklık ayar düğmesi / Aydınlatma
- 3 Şişe rafı
- 4 Raf
- 5 Kapı kulpu (Touch-Light)

## Kumanda panosu

### Resim 2

#### 1 Açma/kapama şalteri

#### 2 "Süper"-düğmesi

Süper soğutma fonksiyonunu açmak ve kapatmak için kullanılır. Bu fonksiyonun devreye sokulduğu, sarı lambanın yanması ile gösterilir.

Süper soğutma örneğin şu durumlarda devreye sokulur:

- Cihaza çok miktarda içecek yerleştirilmeden önce
- İçeceklerin hızlı soğutulması için.

Süper soğutmada, soğutucu bölmesi yaklaşık 6 saat boyunca mümkün olduğu kadar soğutulur.

Ardından otomatik olarak süper soğutma fonksiyonundan önce ayarlanmış olan ısı derecesine geçilir.

#### 3 Sıcaklık göstergelambaları

Sıcaklık göstergelambasındaki sayılar, soğutucu bölmesi sıcaklıklarını "°C" türünden gösterir.

**Yanan** lamba, ayarlanmış olan sıcaklığı gösterir. Ayarlanmış olan sıcaklığa erişemediği sürece, bu lamba **yanıp söner**.

#### 4 Sıcaklık ayar düğmesi

İstenilen sıcaklık lambası yanınca kadar, bu düğmeye arka arkaya basınız.

Soğutma bölmesinin sıcaklığı +6 °C ile +14 °C arasında ayarlanabiliyor.

## Oda sıcaklığına ve havalandırmaya dikkat edilmesi

Klima sınıfı, tip levhası üzerinde bildirilmiştir. Bu bilgi, cihazın hangi oda veya kurulu olduğu çevre sıcaklıkları arasında kullanabileceğini bildirir.

Klima sınıfı	Kabul edilebilir oda (çevre) sıcaklığı
SN	+10 °C'den 32 °C'ye kadar
N	+18 °C'den 32 °C'ye kadar
ST	+18 °C'den 38 °C'ye kadar
T	+18 °C'den 43 °C'ye kadar

## Havalandırma

Cihazın arka yüzündeki hava ısınır. Isınan bu havanın kolayca çıkıp gidebilmesi gerekir. Aksi takdirde soğutucu daha fazla çalışması gerekir. Bu da daha fazla elektrik sarfiyatına yol açar. Bu sebepten dolayı: Havalandırma ızgarasının kesinlikle kapanmamasına ve tıkanmamasına dikkat ediniz!

## Cihazın elektrik bağlantısı

Cihaz kurulduktan sonra, çalıştırılmadan önce en az ½ saat beklenmelidir. Cihazın nakli esnasında, kompresör içindeki yağın soğutma sistemine dağılması mümkündür.

Cihazı ilk kez çalıştırmadan önce, cihazın iç kısmı temizlenmelidir (bkz. cihazın temizlenmesi).

Cihazın elektrik bağlantı prizine rahat ulaşılabilir. Cihazı sadece yönetmeliklere uygun bir şekilde takılmış olan ve 220–240 V / 50 Hz alternatif akıma sahip bir prize bağlayınız. Prizin sigortası 10 A veya daha yüksek olmalıdır.

**Avrupa dışında kalan ülkelerde kullanılacak olan cihazlarda, tip levhasına bakıp, cihazın bağlama geriliminin ve akım türünün sizin elektrik şebekenizin değerlerine uyup uymadığını kontrol ediniz.**

Tip levhası cihazın içinde sol alt taraftadır. Eğer cihazın elektrik kablosunun değiştirilmesi gerekirse, bunu sadece yetkili uzman bir elektrikçiye veya yetkili servisimize yaptırınız.

#### **⚠ Uyarı!**

Cihazın elektronik enerji tasarruf sistemlerine (örn. Ecoboy, Save Plug) ve doğru akımı 230 V değerinde alternatif akıma çeviren dalgalı redresörlere (örneğin güneş enerjisi ile elektrik üretme tesislerine, gemi elektrik şebekelerine) bağlanması kesinlikle yasaktır.

## Cihazın çalıştırılması

### Resim 2

Açma/Kapama şalterine **1** basınız. İstenilen sıcaklık derecesine ulaşıncaya kadar, sıcaklık derecesi göstergelambası yanıp söner. Sıcaklık derecesine ulaşıncaya, lamba sadece yanar.

Cihaz fabrikadan çıktığında, soğutucu bölümü için +10 °C temel ayar olarak ayarlanmıştır.

## Sıcaklık ayarı

Ayar değerleri değiştirilebilirler; kumanda panelinin tarifine bakınız.

## Touch-Light

### Resim 5

Bu cihaz bir Touch-Light fonksiyonu ile donatılmıştır. Buzdolabı kapısının kulpuna dokunduğunuz zaman, soğutucu bölümündeki aydınlatma sistemi devreye girer.

Bu fonksiyon sayesinde, cihazın kapısını açmadan, içindeki içecekleri gözden geçirmiş oluyorsunuz. Böylelikle enerjiden de tasarruf etmiş oluyorsunuz.

Kapı kulpuna cihaz kapısı kapalıyken dokunulduysa, aydınlatma otomatik olarak yaklaşık 60 saniye sonra kapanır. Kapı açıldıysa, aydınlatma kapı kapatıldıktan yaklaşık 10 saniye sonra tekrar kapanır.

## Şişelerin yerleştirilmesi

### Şişeleri yerleştirirken dikkat edilecek noktalar

- Toplam 32 adet 0,75 litrelik şişe veya 28 adet bir litrelik şişe, ilgili şişe rafları üzerine yerleştirilebilir, **Resim 8**.
- Bu miktara ancak şişeler ağızları öne doğru bakacak şekilde yerleştirilirse ulaşılabilir, **Resim 4**.
- Başka şişe büyüklüğü veya şişe şekli söz konusu olursa, bildirilen şişe miktarlarından farklı miktarlar söz konusu olabilir, **Resim 8**.
- Cihaz içinde iyi bir hava dolaşımı elde edebilmek için, şişeler cihazın iç arka yüzüne temas etmemelidir. Bu nedenle şişeler ağızları ön tarafta olacak şekilde cihaza yerleştirilmelidir **Resim 4**.
- Sıcak içecekler cihaz yerleştirilmeden önce, dışarıda soğumaları beklenmelidir.

## Soğutucu bölmesindeki soğuk kısımlardan yararlanılmalıdır!

Cihazın iç kısmındaki doğal hava sirkülasyonundan dolayı, farklı soğukluk derecelerine sahip kısımlar oluşur.

Sizin ayarladığınız sıcaklık derecesine cihazın orta seviyesinde ulaşılır. Cihazın soğukluğunun, en soğuk olması istenen içeceğe göre ayarlanması tavsiye edilir.

Cihazın üst kısmında en sıcak dereceler söz konusudur. Bu bölüme, servis yapma sıcaklığının daha yüksek olması önerilen şaraplar yerleştirilebilir.

En soğuk derece en alt rafın üst tarafındadır. Bu bölümde köpüklü şarap, beyaz şarap, şampanya ve rosé (pembe) şarap depolanmalıdır.

En alt gözün içinde orta derece aralığı söz konusudur.

## Kullanılabilen iç hacim

Güncel norma göre, **iç donanım hariç**, kullanılabilen iç hacim:

Tüm cihaz için: 149 l

**iç donanım dahil**, kullanılabilen iç hacim:

Tüm cihaz için: 146 l

## Şarap depolamak için yararlı bilgiler

- Şişedeki şarapları genel olarak ambalajından çıkararak muhafaza ediniz (kasa veya karton içinde değil).
- Eski, yani yaşlanmış şişe şaraplar, mantar kapak daima şarap ile temas halinde olacak şekilde yerleştirilmelidir. Şarap ve mantar kapak arasında kesinlikle hava olmamalıdır.
- Açık şişe rafları, hava sirkülasyonunda kesikliğe yol açmadıkları için, çok uygundur. Böylelikle şişelerde yoğunlaşan hava nemi yine çok çabuk kurur.
- Şarap, içilmeden önce yavaş 'ısıtılmalıdır' (oda sıcaklığına ulaştırmak): Örneğin rosé şarap içilmeden yaklaşık 2–5 saat, kırmızı şarap 4–5 saat önce masaya getirilirse, içilirken en uygun sıcaklığa ulaşmış olur. Beyaz şarap ise cihazdan çıkarılıp doğrudan masaya getirilir. Köpüklü şarap ve şampanya, içilmeden kısa süre önce buzdolabında soğutulmalıdır.
- Şaraplar bardağa doldurulurken hemen 1–2 °C ısındığı için, daima en uygun servis yapma sıcaklığından biraz daha fazla soğutulmuş olmasına dikkat edilmelidir.

## İçme sıcaklıkları

Doğru servis yapma sıcaklığı, şarabının tadını ve böylelikle içerken alınacak zevkin oranını belirler.

Şarap için şu servis yapma sıcaklıklarını tavsiye ediyoruz:

Şarap türü	İçme sıcaklığı
Kırmızı Bordo	18 °C
Kırmızı Côtes du Rhône / Bordo	17 °C
Kırmızı Burgonya / Kırmızı Bordo	16 °C
Rona şarabı	15 °C
Yeni kırmızı Burgonya	14 °C
Yeni kırmızı şaraplar	12 °C
Yeni Bojole şarabı / Bakiye şekeri (tatlısı) az olan yıllanmış beyaz şaraplar	11 °C
Yıllanmış beyaz şaraplar / Şadone	10 °C
Şeri	9 °C
Yeni beyaz şaraplar, sonbahar ürünlerinden sonra	8 °C
Beyaz şaraplar Loire / Entre-deux-Mers	7 °C

## Cihazın kapatılması, cihazın tamamen kapatılması

### Cihazın kapatılması

#### Resim 2

Açma/Kapama şalterine 1 basınız. Kompresör kapanır.

### Cihazın tamamen kapatılması

Eğer cihaz uzun bir süre kullanılmayacaksa:

1. Elektrik fişi prizden çıkarılmalıdır
2. Cihaz temizlenmelidir
3. Cihazın kapağı açık bırakılmalıdır.

### Cihazın temizlenmesi

1. **Dikkat: Cereyan fişini şebeke prizinden çıkarınız veya cihazın bağlı olduğu sigorta üzerinden gerilimi kesiniz!**
2. Kapı contası sadece temiz su ile silinmelidir ve ardından iyice silinip kurulanmalıdır.
3. Cihazı, biraz temizlik maddesi (deterjan) ilave edilmiş ılık su ile temizleyiniz. Temizleme suyu kumanda panelinin içine akmamalıdır (**Resim 1/2**).
4. Temizlemeden sonra: Cihaz tekrar elektriğe bağlanmalı ve açılmalıdır.

Kum veya asit ihtiva eden temizlik maddeleri veya solventler kullanmayınız.

Eriyen suyun akıp boşalabilmesi için, kondanse su akma oluşunu ve su akma deliğini **Resim 3** muntazam aralıklarla temizleyiniz. Su akma oluşunu uygun bir çubuk vb. ile temizleyiniz.

Akma deliğinden, temizlik suyunun akıp buharlaşma kabına girmemesine dikkat ediniz.

### Enerji tasarruf bilgileri

- Cihazı serin ve iyi hava alan bir yere kurunuz! Cihazı doğrudan güneş ışınlarına maruz bırakmayınız ve ısı kaynaklarından (örn. kalorifer, ocak) uzak bir yere kurunuz. Gerekirse bir izolasyon plakası kullanınız.
- İçeceklerin önce soğuması beklenmeli ve sonra cihaza yerleştirilmelidir!
- Dolaptan bir şey alırken veya dolaba bir şey koyarken kapıyı mümkün olduğu kadar az açık tutunuz!

### Normal çalışma sesleri / gürültüleri

#### Tamamen normal sesler

**Boğuk horultu sesi**, motordan (kompresör) gelir. Motor çalışıyor demektir.

**Fıkırtı, şırıltı veya kaynama seslerine**, ince boruların içinde akan soğutma maddesi sebep olur.

**Çıtlama sesi** sadece termostat motoru (kompresörü) açıp kapattığı zaman duyulur.

## Kolay giderilebilecek sesler

### Cihaz düzgün durmuyor

Lütfen cihazı bir su terazisi kullanarak düzgün ayarlayınız. Bu işlemde vida dışı ayakları kullanınız veya ayakların altına uygun altlıklar koyunuz.

### Cihaz bir yere temas ediyor

Lütfen cihazı temas ettiği mobilyalardan veya cihazlardan biraz ayırınız.

### Çekmeceler, sepetler veya raflar sallanıyorlar veya sıkışıyorlar

Dışarıya çıkarılabilen parçaları kontrol ediniz ve gerekirse yeniden yerleştiriniz.

### Kablar birbirlerine değiyorlar

Şişeleri veya kabloları biraz birbirlerinden ayırınız.

## Küçük arızaların giderilmesi

### Yetkili servisi çağırmadan önce:

Aşağıdaki talimatların yardımıyla arızayı kendinizin giderip gideremeyeceğinizi kontrol ediniz.

Garanti süresi içerisinde dahi, bu gibi durumlarda servis görevlisinin masraflarının tümünü kendiniz ödemek zorundasınız!

Arıza	Muhtemel sebebi	Giderilmesi
Aydınlatma çalışmıyor	Ampul bozuk.	Ampul değiştirilmelidir 1. Elektrik fişi prizden çıkarılmalı veya sigorta kapatılmalıdır. 2. Ampülü <b>Resim 6/B</b> değiştiriniz. Yedek ampul, 220–240 V alternatif akım, soket E14, Watt değeri için eski ampule bakınız.
	Temas sensörü pislenmiş <b>Resim 6/A</b> .	Sensörü nemli bir bez ile temizleyiniz.
	Kapı kulpuna eldiven veya başka bir giysi ile dokunuldu.	Kapı kulpuna sadece çıplak el ile dokununuz.
	Kulpa nemli havlu veya elbezi asılmış.	Kapı kulpundan havluyu veya elbezini alınız.



Arıza	Muhtemel sebebi	Giderilmesi
<b>Soğutma bölümünün tabanı ıslak.</b>	Erimiş su akma oluşu tıkanmış <b>Resim 3</b> .	Erimiş su akma oluşu ve akma deliği temizlenmelidir (bkz. "Cihazın temizlenmesi")
<b>Kompresör sık sık devreye giriyor ve uzun süre devrede kalıyor.</b>	Cihaz kapısı sık sık açıldı. Hava giriş ve çıkış deliklerinin önü kapanmış.	Cihaz kapısı gereksiz açılmamalıdır. Engeller giderilmelidir.
<b>Buzdolabı soğutmuyor.</b>	Cihaz kapatılmış. Elektrik kesintisi; sigorta kapalı; elektrik fişi prize iyi takılmamış.	Açma/Kapama şalterine <b>Resim 2/1</b> basınız. Elektrik akımı olup olmadığı kontrol edilmelidir, sigortalar kontrol edilmelidir.

## Yetkili servis

Yetkili servisimizin telefon numarasını ekteki yetkili servislerimizin listesinde veya telefon rehberinde bulabilirsiniz. Lütfen yetkili servisimizi çağırdığınız zaman, cihazın ürün numarasını (E numarası) ve imalat numarasını (FD numarası) bildiriniz.

Bu numaraları, tip levhasının üzerinde bulabilirsiniz **Resim 7**.

Cihazın ürün numarasını ve imalat numarasını bildirmek suretiyle, gereksiz gidip gelme masraflarını ve zaman kaybını önlemiş olursunuz. Böylelikle kendiniz de tasarruf etmiş olursunuz.



**1**

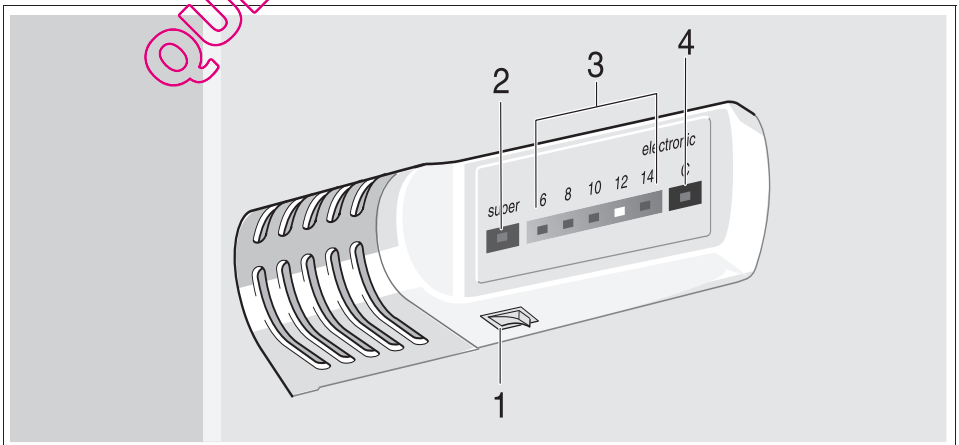

**2**

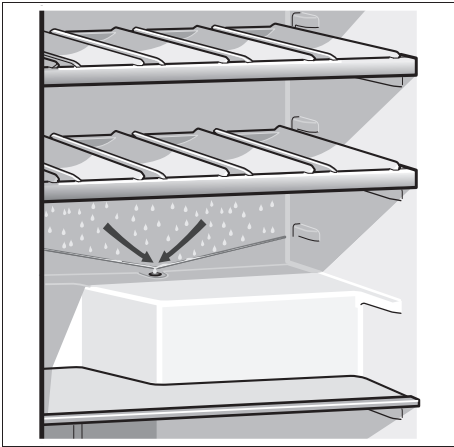

3



4

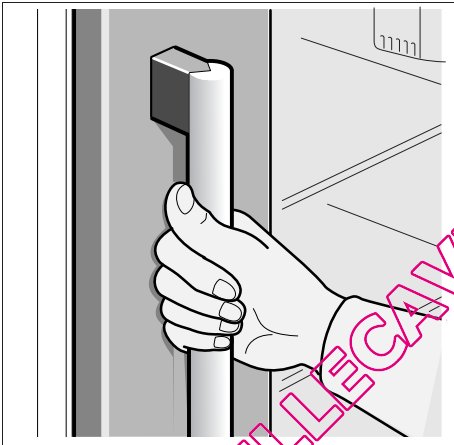

5

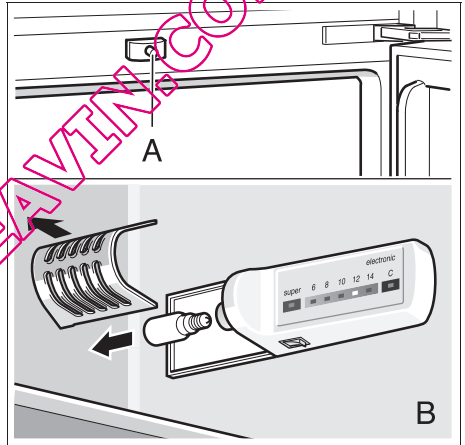

6

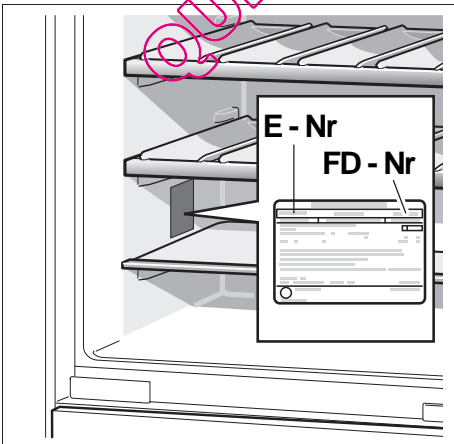

7

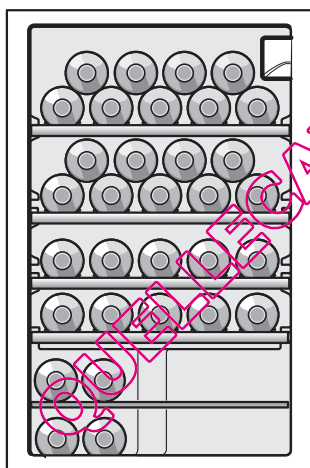
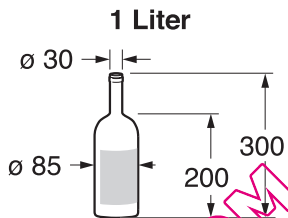
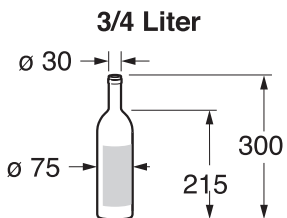

32

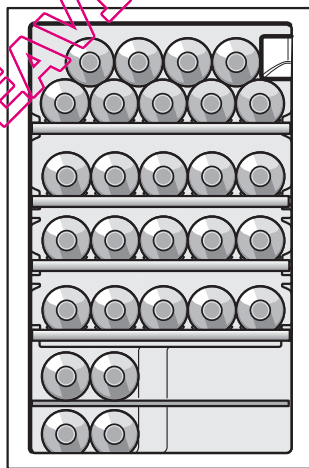

28

# Family Line

## 01805-2223

(EUR 0,14/Min.DTAG)

Siemens-Hausgeräte

<http://www.siemens.de/hausgeraete>

Änderungen vorbehalten.

Subject to alterations.

Sous réserve de modifications.

Salvo modifichie.

Wijzigingen voorbehouden.

Se reserva el derecho a efectuar modificaciones.

Direitos reservados quanto a alterações.

Τηρούμε το δικαίωμα αλλαγών.

Değişiklikler olabilir.

Siemens-Electrogeräte GmbH  
Carl-Wery-Straße 34, 81739 München

9000 050 951 (8503) de/en/fr/it/nl/es/pt/el/tr